

PREKIDAČI I UTIČNICE

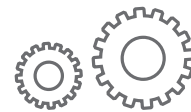

TEHNIČKI KATALOG

LOGUS⁹⁰



ELKO EP



Mi smo tradicionalni, inovativni i čisto Češki proizvođač električnih uređaja i mi smo vaš partner na polju elektroinstalacija već 27 godina.

ELKO EP zapošljava oko 330 ljudi, izvozi svoje proizvode u više od 70 zemalja, a u 15 ima predstavništva. Neke od značajnih nagrada koje je kompanija osvojila kroz svoj izvrstan rad: Kompanija godine u Zlín regionu (Company of the Year of the Zlín Region), Vizionari godine (Visionary of the Year), Globalni izvoznik godine (Global Exporter of the Year), Učesnik u Čeških TOP 100, (Participation in the Czech TOP 100). Naš glavni cilj jeste da težimo napretku kroz stalno prisutne inovacije i razvoj. To je naša glavna briga.

Milioni releja, hiljade zadovoljnih mušterija, stotine zaposlenih, 27 godina istraživanja, razvoja i proizvodnje, 15 inostranih ogranaka, jedna kompanija. ELKO EP je inovativna, Češka kompanija sa sedištem u Holešovu, gde razvoj, proizvodnja, logistika, servis i podrška idu ruku pod ruku. Glavni fokus nam je na razvoju i proizvodnji sistema automatizacije u stambenom, komercijalnom i industrijskom sektoru. Takođe se bavimo razvojem širokog spektra rešenja za pametne gradove, koja se baziraju na konceptu Internet stvari (Internet of Things).



Činjenice i statistika

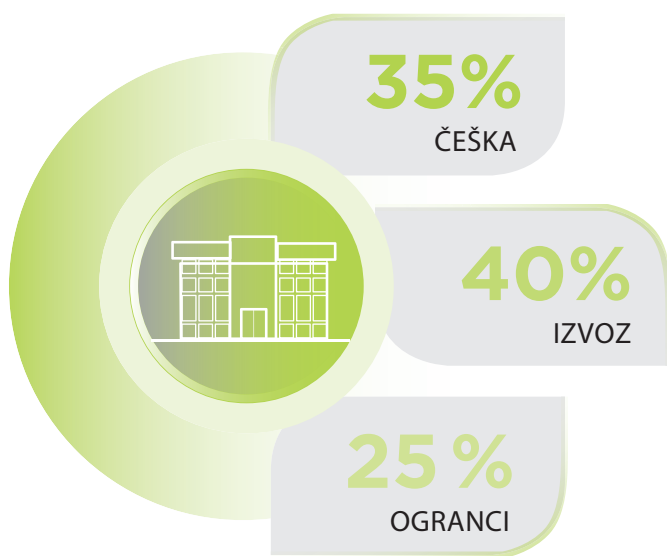

MI SMO



DEVELOPERI

U novom R&D centru, zapošljavamo više od 30 inženjera koji rade na razvoju novih proizvoda i usavršavanju funkcionalnosti postojećih proizvoda.



PROIZVOĐAČI

Moderan proizvodni prostor, sa dve u potpunosti automatizovane linije za proizvodnju komponenti koje rade u dve smene.



PODRŠKA

Pružamo podršku 24 časa dnevno, 7 dana u nedelji u toku cele godine. Uz tehničku podršku pružamo i logističku podršku.



PRODAVCI

Raspolažemo sa više od 70 predstavnika prodaje uz koje kompanija ELKO EP pruža besprekornu uslugu i nudi superiorne proizvode po pristupačnoj ceni.



Tajmeri/Releji

Vremenski releji, pomoćni releji, instalacijske sklopke, bistabilni releji, stubišni kontroleri, tajmeri, dimeri, napajanja, kontrolni i signalni uređaji.

www.elkoep.rs/tajmeri_releji



Releji za zaštitu/monitoring

Naponski releni jednofazni i trofazni (podnaponski, prenaponski, fazni kvarovi, fazna asimetrija fazni redosled), strujeni releji, nadzor snage i frekvencije, termostati, releji nivoa.

www.elkoep.rs/protection-monitor-relay-rs



Bežične elektroinstalacije iNELS RF

Elementi pametnog bežičnog ožičenja mogu se lako i brzo koristiti u postojećim zgradama, gde nije poželjno preseći kablove (npr. dodati/promeniti prekidač za svetlo prilikom promene rasporeda prostorija). Međutim, takođe je moguće sastaviti kompletan sistem za kontrolu stana ili kuće, inteligentnu kontrolu grejanja, žaluzina ili podešavanja scena. Pored toga kada koristite eLAN-RF mrežni prolaz, celokupnom instalacijom se može kontrolisati putem aplikacija sa mobilnog telefona, tableta ili TV-a.

www.elkoep.rs/bezicne-elektroinstalacije-rf



Hotelski sistemi za nadogradnju (HRESK)

Komplet za uštedu energije u hotelskoj sobi - kompletno je rešenje dizajnirano prvenstveno za postojeće hotelske sobe i zasniva se na bežičnom sistemu iNELS RF. Fokusira se na sledeća područja: „Ušteda energije“- isključivanje svih uređaja kada napuštate sobu ili ako dođe do pregrevanje, „Udobnost“- upravljanje uređajima iz kreveta, npr. uključenje/isključenje svetla, „Bezbednost“ - zvono, gost u sobi, sobarica, posetilac.

www.elkoep.rs/zicane-elektroinstalacije-bus



Žičane elektroinstalacije iNELS BUS

Senzori i aktuatori, zajedno sa centralnom jedinicom, koja je srce sistema, komuniciraju putem dvožične magistrale i omogućavaju izgradnju veće instalacije za porodične kuće, vile, hotele i zgrade. Pojedinačne funkcije elemenata su parametrizovanje u SW iDM-u, tako da se mogu postaviti jednostavnije i mogu raditi složenije radnje.

www.elkoep.rs/zicane-elektroinstalacije-bus



Ugostiteljski sistemi (GRMS)

Guest Room Management System – sistemi za upravljanje gostinskim sobama, je sveobuhvatno rešenje dizajnirano prvenstveno za nove hotele, pansionere ili wellness centre, a zasnivaju se na iNELS BUS sistemu. U sobi ima ulogu da rešava kontrolu osvetljenja, pristupa, kontrolu temperature i audio/video distribuciju. Dizajnirane su kao staklene ploče sa tasterima koji imaju mogućnost kombinovanja raznih načina (brojevi, oblik, boje) i prilagodljivi su (opis, logotip).

www.elkoep.rs/ugostiteljski-sistemi-grms



Building management system

Istem upravljanja zgradom je produžetak iNELS BUS, odnosno bežični sistemi iNELS RF. Ovim se omogućava ne samo kontrola više centralnih jedinica (CU) ili mrežnih prolaza (eLAN), već i povezivanje sa drugim protokolima koje tehnologija u zgradi donosi (Modbus, Bacnet, KNX itd.)

www.elkoep.rs/centralizovan-sistem-za-nadzor-i-upravljanje



Kontrola rasvete

ELKO EP proizvodi nude mnogo rešenja za upravljanje osvetljenjem za sve vrste izvora svetlosti: od jednostavnih (zatanjivanje iz odeljka RELEJ), preko bežične (iNELS RF) i sofisticirane kontrole u okviru iNELS BUS instalacije, koja osim konvencionalnih R-L-C-LED, takođe uključuje i jedinice za kontrolu svetlosti preko DALI i DMX magistrale.

www.elkoep.rs/kontrola-rasvete



Prekidači i utičnice

Prekidači, utičnice i čitav niz uređaja i dodataka - dizajnirani su po seriji Logus90 portugalskog proizvođača Efapel. Ovaj asortiman dopunjavaju i standardni plastični okviri kao i luksuzni okviri od čistih prirodnih materijala kao što su drvo, metal, granit i kaljeno staklo.

www.elkoep.rs/sijalice



Kao kada smo oslikavali naše stanovanje u budućnosti na papiru flomasterima kada smo bili mlađi, LARA konfiguracija nam dozvoljava da se istim hobijem bavimo i danas. Da li volite bezvremenski dizajn okvira napravljenih od prirodnih materijala? Da li biste voleli staklene prekidače i kontrole? Da li se pitate hoće li se oni uklopiti sa bojom vaših zidova? Da li će se uklopiti u odgovarajući prostor?

 lara.inels.cz



Isprobajte LARA onlajn konfiguraciju. Možete izabrati od jednog pet okvira. Kombinovati karakteristike koje će vas zabavljati!



U samo 4 koraka konfiguracije:

Na svakom koraku konfiguracije, možete izabrati, na primer, metod instalacije, veličinu i dizajn okvira (npr. staklo, drvo, metal), boju zida/tip i tip zvučnika (zidne, na plafonu, ...). Rezultat daje izgled i procenu troškova. Takođe ovde možete poručiti narudžbinu ili je poslati putem email-a.

1. LARA tip uređaja

FUNKCE	LARA Radio	LARA Interkom
Rádio	<input checked="" type="checkbox"/>	<input checked="" type="checkbox"/>
Hudba	<input checked="" type="checkbox"/>	<input checked="" type="checkbox"/>
Videotelefon	<input type="checkbox"/>	<input checked="" type="checkbox"/>
Interkom	<input type="checkbox"/>	<input checked="" type="checkbox"/>
Multimedia	<input type="checkbox"/>	<input checked="" type="checkbox"/>

2. Tip instalacije

Způsob montáže na zeď

- Montáž do zdi
- Montáž na povrch

Způsob připojení

- Bezdrátové
- Drátové

3. Izbor dizajna

Velikost rámečku

Design

- BASE
- AQUARELLA
- ANIMATO
- CRYSTAL
- METALLO
- ARBORE
- PETRA

Kategorie: Base

provedení: bílá

obj. kód: 90920 TBR

Popis: Dobře zakončení. Diskrétní tvar a funkce.

Katalog Logus90

4. Izbor zvučnika

Reproduktory s montáží

- Do rámečku
- Na zeď
- Do podhledu
- Na strop

Osnovne informacije	8
- Dizajn linija LOGUS90	
- Prednosti MEC 21 serijskog mehanizma	
- Primer narudžbine	
Kontrolni uređaji i preklopnici / poklopci	12
- sjednopolni i dvopolni prekidači	
- prekidači sa zaključavanjem	
- dupli prekidači	
- prekidači sa potenciometrom	
- tasteri	
- grebenasti prekidači	
- prekidači za roletne	
- digitalni tajmeri	
- detektori pokera	
- termostati	
- regulatori brzine	
- dimeri	
Utičnice i poklopci	18
- Energetske utičnice	
- Šuko, EURO - USA	
- Mrežne utičnice	
- Multimedija utičnice, USB	
- Telefonske utičnice	
- Radio, televizijske i satelitske utičnice	
- podaci Cat 5, Cat 6	
Dodaci	24
- Dodaci	
- Dodaci za kontrolu roletni	

Drugo	25
- Zvučnici	
- Dodaci	
- Kompletni uređaji (mehanizam + poklopac + okvir)	
Okviri, pozadinski poklopci sa okvirom	28
- OSNOVI	
- AKVAAREL	
- ANIMATO	
- KRISTAL	
- METAL	
- DRVO	
- KAMEN	
- Okviri - Dimenzije	
Tehnički podaci	34
- Šema povezivanja	
- Tehnički podaci	
Vodootporna serija 48	45
- Prekidači i utičnice sa IP65 zaštitom	
LARA	49
- LARA Radio, LARA Interfon	
- Audio/Video interfone	
- Instalacija	
- Dodaci	
RFWB-20/G, RFWB-40/G	54
RF7C-50/G	55

LOGUS⁹⁰

OSNOVNA

Pametna završna obrada. Diskretni oblik funkcije.

Dimenzije: 85.6 x 85.6 mm

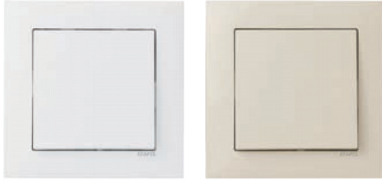

BR - Bela

MF - Slonovača

AKVAREL

Raznovrsne boje. Nijanse koje karakterišu prostor.

Dimenzije: 85.6 x 85.6 mm



GE - Bela(led)

PE - Srebrna

AL - Aluminijum

IS - Siva

PM - Crna

DU - Zlatna

ANIMATO

Veliki izbor boja, moderni dizajn i ugodna cena.

Dimenzije: 94 x 94 mm



BB - Bela/Bela

MM - Slonovača/
Slonovača

EE - Bela(led) /Bela(led)

PP - Biser/Biser

RG - Žuta/ Bela(led)

DG - Zelena/ Bela(led)

ZG - Plava/ Bela(led)

JG - Narandžasta/
Bela(led)

VG - Crvena/Bela(led)

TS -
Intenzivno narandžasta
/Siva

BS - Vino/Siva

AA - Aluminijum/
Aluminijum

AS - Aluminijum/Siva

SS - Siva / Siva



PG - Crna/Bela(led)

PA - Crna /Aluminijum

PS - Crna /Siva

RR - Crna /Crna

UG - Zlatna/Bela(led)

UU - Zlatna / Zlatna

KRISTAL

Sjaj i čistoća. Boje koje donose svetlost kristala u već izbrušeno iskustvo.

Dimenzije: 94 x 94 mm



CG - Kristal/Bela(led) CP - Kristal /Biser CA - Kristal /Aluminijum CS - Kristal /Siva

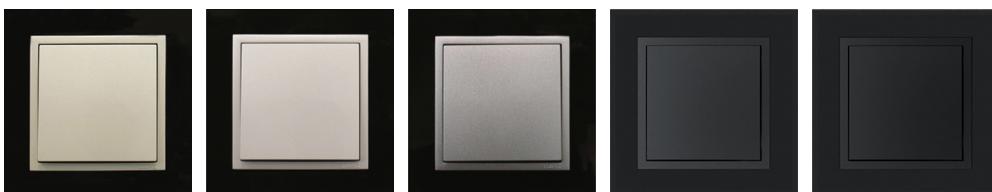

EC - Staklo - Crna/Biser EG - Staklo - Crna / Bela(led) EA - Staklo - Crna / Aluminijum ES - Staklo - Crna / Siva EP - Staklo - Crna / Crna

METAL

Poseban i moderan osećaj. Usavršavanje i osvetljenost ojačanog metala uzdiže vrednost okoline, i daje inspiraciju za najsavršenije trenutke.

Dimenzije: 94 x 94 mm

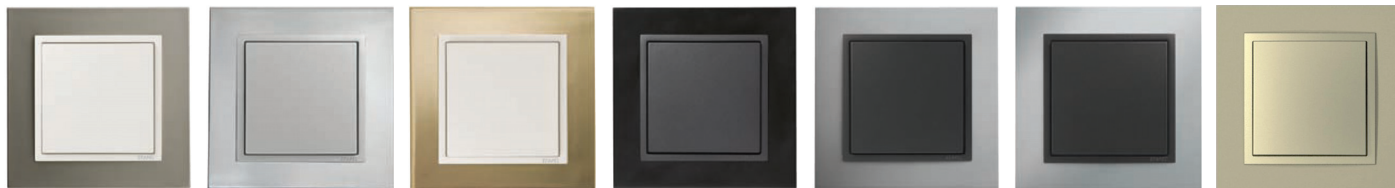

TP - Titanijum/Biser IA - Inox/Aluminijum OP - Zlatna /Biser QS - Nikal/Siva US - Aluminijum/Siva RS - Hrom/ Siva OU - Zlatna/ Zlatna

DRVO

Izbor prirodnih materijala. Tople boje drveta sa njihovom različitom strukturom prave prostoriju punu sreće i iskrenog komfora.

Dimenzije: 94 x 94 mm



FP - Bukva/Biser JP - Drvo trešnje / Biser MS - Mahagoni/Siva NA - Drvo oraha/ Aluminijum

KAMEN

Izbor prirodnih materijala. Kamen kao prirodni materijal pruža osećaj komfora.

Dimenzije: 94 x 94 mm



GG - Granit/Bela(led) GP - Granit/Biser GA - Granit/Aluminijum GS - Granit/Siva

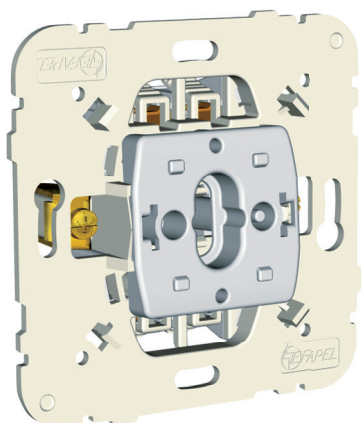

MEC21 serijski mehanizam za LOGUS90 seriju proizvoda je napravljen od specijalne legure nezapaljivih plastika koje, zbog svoje snage i elastičnosti, sprečavaju destrukciju ili oštećenje konstrukcije. Plastični dizajn takođe predstavlja osiguranje unutrašnjih instalacija.

Okvir za montiranje predstavlja osnovni deo uređaja. Ceo uređaj predstavlja kompaktnu celinu, njegova laganost omogućava laku ugradnju bez upotrebe alata.

Sa "lakim zakačkama" sa prednje strane uređaja, poklopac se sa lakoćom može skinuti i ponovo vratiti. Lako se može zameniti i prilagoditi boji vašeg zida i interijera.

10A - 250V~ -konekcija bez vijka

16A / 20A - 250V~ - konekcija priključaka sa vijkom

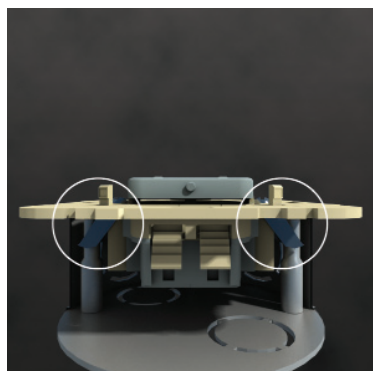

Kopče omogućavaju da se okvir prilagodi na neravnom zidu (dve pozicije za okvir sa "kopčom"). Nejednaki zidovi neće smetati zbog odstoynika.

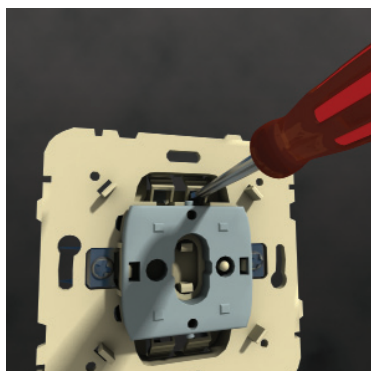

Mogućnost testiranja funkcionalnosti vašeg uređaja bez rastavljanja.

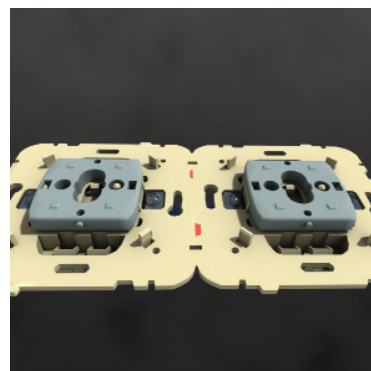

Oblik ivica mehanizma omogućava montiranje više uređaja.

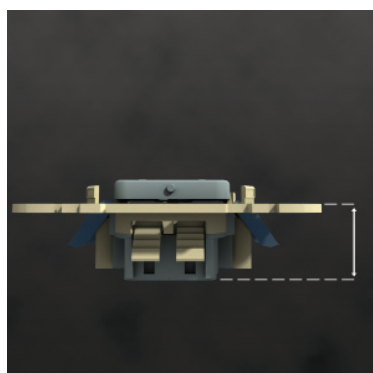

Dubina 20 mm dozvoljava montiranje samo na instalacione kutije.

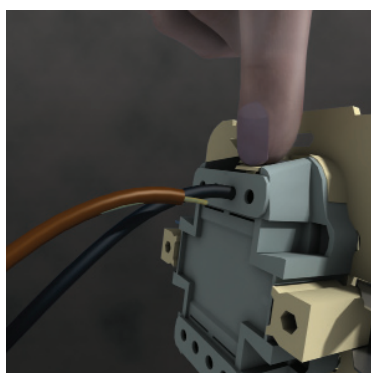

Priključci bez vijaka proizvode brzu i kvalitetnu konekciju bez potrebe korišćenja instrumenata. Dupli priključci na svakom polu daju mogućnost više konekcija bez potrebe korišćenja dodatnih priključaka.



Mogućnost testiranja električne funkcionalnosti vašeg uređaja bez rastavljanja.

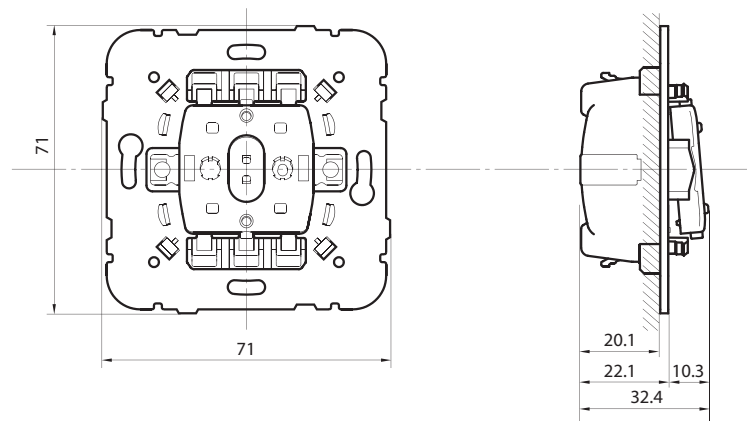

Primer narudžbine

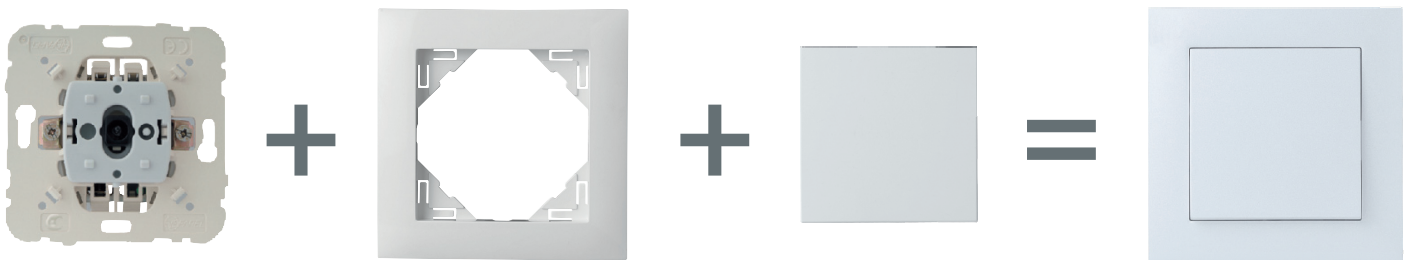

MEHANIZAM MEC21

šifra artikla: 21 ...
npr.:
21011 = Jednopolni prekidač
21111 = Utičnica sa uzemljenjem

OKVIR

šifra artikla: 909... T x x npr.:
90910 TBR = Jednostruki okvir, plastika/
bela
90930 TCS = Trostruki okvir, kristal/siva

PREKLOPNIK / POKLOPAC

šifra artikla: 90... T x x
npr.:
90601 TBR = preklopnik za prekidače,
beo
90652 TAL = Sigurnosni poklopac)
za utičnice sa uzemljenjem, aluminijum

KOMPLETAN PROIZVOD

šifra artikla: ...
npr.:
21011, 90910 TBR, 90601 TBR
Mehanizam, Okvir, Preklopnik /
Poklopac

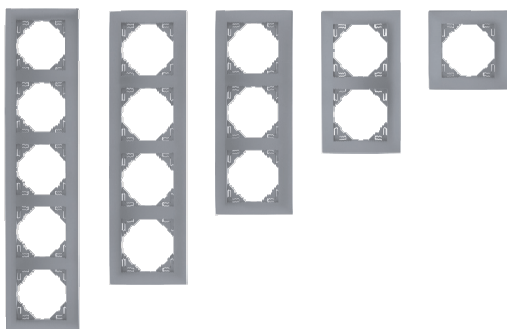









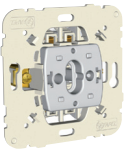



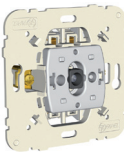

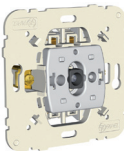

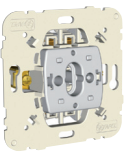

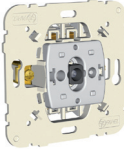

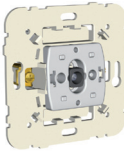

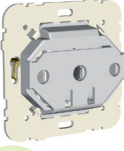





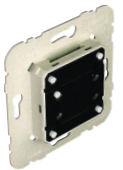

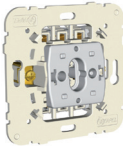

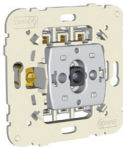

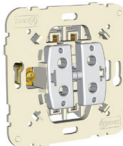
Čitava serija je dostupna u dizajnu sa 1 do 4 okvira.

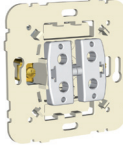
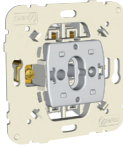
BASE i SQUARELLA serija je dostupna u dizajnu od 1 do 5 okvira.

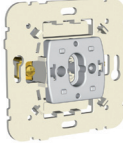
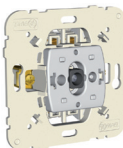

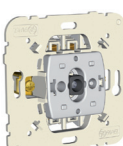







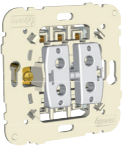

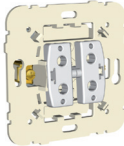
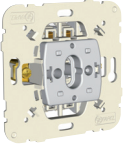

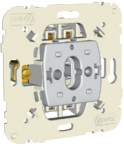

Horizontalna ili vertikalna pozicija okvira je moguća zahvaljujući simetričnom obliku.

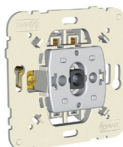
Uređaj može biti u crvenoj, narandžastoj, zelenoj bolji za bolnička okruženja.

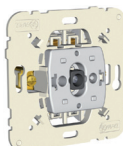

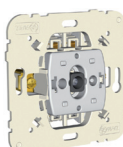





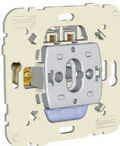

Kontrolni uređaji				Preklopnici / Poklopci				
		Šifra artikla	Box (Un)			Šifra artikla	Boja	Kutija (Un)
	Jednopolni prekidač 10 AX - 250 V	21011	10		Preklopnik za prekidače	90601 T	BR MF GE PE AL IS PM DU	20 2
	Trostruki jednopolni prekidač 16 AX - 250 V	21088	10		Trostruki preklopnik	90661 T	BR MF GE PE AL IS PM DU	20 2
	Jednopolni prekidač sa LED indikacijom 10 AX - 250 V	21012	10		Preklopnik za svetlosni prekidače	90602 T	BR MF GE PE AL IS PM DU	20 2
	Jednopolni prekidač sa nezavisnom indikacijom 10 AX - 250 V	21013	10		Preklopnik za svetlosni prekidače / Taster sa simbolom lampe	90797 T	BR MF GE PE AL IS PM DU	20
	Dvopolni prekidač 10 AX - 250 V	21021	10		Preklopnik za prekidače	90601 T	BR MF GE PE AL IS PM DU	20 2
	Dvopolni prek. sa nezavisnom indikacijom 10 AX - 250 V	21023	10		Preklopnik za svetlosni prek.	90602 T	BR MF GE PE AL IS PM DU	20 2
	Dvopolni prek. sa nezavisnom indikacijom - 20 A 20 A - 250 V	21024	10		Preklopnik za svetlosni prekidače / Taster sa simbolom lampe	90797 T	BR MF GE PE AL IS PM DU	20 2
	Prekidač sa sistemom kartica 10 AX - 250 V - Za ATM tip kartica (Ref. 21999).	21031	10		Poklopac za prek. sa sistemom kartica	90731 T	BR MF GE PE AL IS PM DU	2
	NEW Vremenski prek. sa sistemom kartica 16 A - 100-240 V	21033	1		Poklopac za vremenski prek. sa sistemom kartica	90733 T	BR MF GE PE AL IS PM DU	1

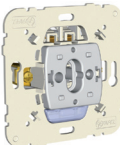
Kontrolni uređaji		Preklopnici / Poklopci						
		Šifra artikla	Box (Un)		Šifra artikla	Boja	Kutija (Un)	
	Taster mehanizam modul sa 4 tastera 12 V - 50 mA / 32 V - 18 mA	21164	10		Četvorostruki preklopnik	90600 T	BR MF GE PE AL IS PM DU	2
	Prekidač sa tri položaja 10 AX - 250 V	21051	10		Preklopnik za prekidače	90601 T	BR MF GE PE AL IS PM DU	20 2
	Prekidač sa tri položaja sa LED indikacijom 10 AX - 250 V	21052	10		Preklopnik za svetlosne prekidače	90602 T	BR MF GE PE AL IS PM DU	20 2
	Dvostruki jedнопolni prekidač 10 AX - 250 V	21061	10		Dupli preklopnik	90611 T	BR MF GE PE AL IS PM DU	20 2
	Dvostruki jedнопolni prekidač 5 20 A - 250 V	21065	10					
	Dvosmerni prekidač 10 AX - 250 V	21071	10		Preklopnik za prekidače	90601 T	BR MF GE PE AL IS PM DU	20 2
	Dvosmerni prekidač - 20 A 20 A - 250 V	21075	10					
	Dvosmerni prekidač sa LED indikacijom 10 AX - 250 V	21072	10		Preklopnik za prekidače	90601 T	BR MF GE PE AL IS PM DU	20 2
	Dvosmerni prekidač sa nezavisnom indikacijom 10 AX - 250 V	21073	10					
	Potezni taster sa kanapom 10 A - 250 V	21091	10		Poklopcac za taster sa kanapom / dvosmerni prekidač sa kanapom Kabl je deo poklopcaca i povezuje se sa uređajem uz pomoć plastičnog kraja. Dužina kabla je 65 cm.	90741 T	BR MF GE PE AL IS PM DU	2
	Dvosmerni potezni prek. sa kanapom 10 A - 250 V	21092	10					

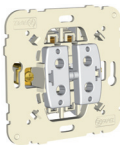
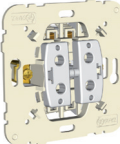
Legenda: T - Preklopnik, Poklopcac ili okvir. BR - Bela, MF - Slonovača, GE - Bela(led) , PE - Biser, AL - Aluminijum, IS - Siva, PM - Crna, DU - Zlatna.
Dijagram povezivanja možete naći na stranama 32 do 43.

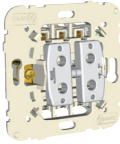
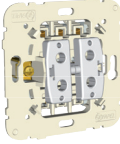
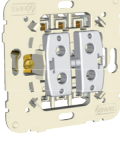

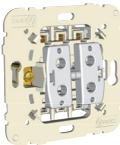
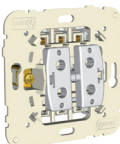
Kontrolni uređaji		Šifra artikla		Box (Un)	Preklopnici / Poklopci		Šifra artikla	Boja	Kutija (Un)
	Dupli dvosmerni prekidač 10 AX - 250 V	21101	10			Dupli preklopnik	90611 T	BR MF GE PE AL IS PM DU	20 2
	Dupli dvosmerni prekidač - 20A 20 A - 250 V	21103	10						
	Taster preklopnik (NO+NC) 10 A - 250 V	21150	10			Preklopnik za prekidače	90601 T	BR MF GE PE AL IS PM DU	20 2
	Taster preklopnik 10 A - 250 V	21151	10			Preklopnik za prekidač sa simbolom za zaključavanje	90604 T	BR MF GE PE AL IS PM DU	2
						Preklopnik za prek. sa simbolom zvona	90605 T	BR MF GE PE AL IS PM DU	2
						Preklopnik za prek. sa simbolom za poslugu	90606 T	BR MF GE PE AL IS PM DU	2
						Preklopnik za prek. sa simbolom svetla	90607 T	BR MF GE PE AL IS PM DU	2
	Taster preklopnik sa LED indikacijom - 250 V 10 A - 250 V	21152	10			Preklopnik za svetlosne prekidače	90602 T	BR MF GE PE AL IS PM DU	20 2
	Taster preklopnik sa nezavisnom indikacijom 10 A - 250 V	21153	10			Preklopnik za svetlosne prekidače / Taster sa simbolom zaključavanja	90794 T	BR MF GE PE AL IS PM DU	2
	Taster preklopnik sa LED indikacijom - 12 V 6 A - 12 V	21162	10			Preklopnik za svetlosne prekidače / Taster sa simbolom zvona	90795 T	BR MF GE PE AL IS PM DU	2
						Preklopnik za svetlosne prekidače / Taster sa simbolom za poslugu	90796 T	BR MF GE PE AL IS PM DU	2
						Preklopnik za svetlosne prekidače / Taster sa simbolom svetla	90797 T	BR MF GE PE AL IS PM DU	2

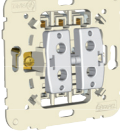
Legenda: T - Preklopnik, Poklopac ili okvir. BR - Bela, MF - Slonovača, GE - Bela(led), PE - Biser, AL - Aluminijum, IS - Siva, PM - Crna, DU - Zlatna.
Dijagram povezivanja možete naći na stranama 32 do 43.

Kontrolni uređaji		Preklopnici / Poklopci					
		Šifra artikla	Box (Un)		Šifra artikla	Boja	Kutija (Un)
	Taster prekopolnik sa identifikacijom - 250 V 10 A - 250 V	21155	10		Preklopnik za prekidače sa identifikacijom kartica	90603 T BR MF GE PE AL IS PM DU	2
	Taster prekopolnik sa identifikacijom - 12V 6 A - 12 V	21165	10		Preklopnik za prekidače sa identifikacijom kartica	90603 T BR MF GE PE AL IS PM DU	2
	Dupli taster (2NO+2NC) 10 A - 250 V	21154	10				
	Dupli taster 10 A - 250 V	21156	10		Dupli preklopnik	90611 T BR MF GE PE AL IS PM DU	20 2
	Taster prekopolnik / Dvosmerni prekidač 10 A - 250 V	21159	10				
	Venecijanski dupli taster 10 A - 250 V	21281	10				
	Taster prekidač za roletne 10 A - 250 V	21282	10		Preklopnik za venecijanski taster	90612 T BR MF GE PE AL IS PM DU	20 2
	Venecijanski dupli taster za više položaja za kontrolu roletni 10 A - 250 V	21283	10				
	Venecijanski prekidač 10 A - 250 V	21290	10		Preklopnik za venecijanski prekidač	90613 T BR MF GE PE AL IS PM DU	20 2
	Venecijanski prekidač sa mehaničkom blokadom 10 A - 250 V	21291	10				

Legenda: T - Preklopnik, Poklopac ili okvir. BR - Bela, MF - Slonovača, GE - Bela(led), PE - Biser, AL - Aluminijum, IS - Siva, PM - Crna, DU - Zlatna.
Dijagram povezivanja možete naći na stranama 32 do 43.

Kontrolni uređaji		Preklopnici / Poklopci					
		Šifra artikla	Box (Un)		Šifra artikla	Boja	Kutija (Un)
	Grebenasti dvosmerni prekidač - 16 A 16 AX - 250 V	21301	10		Poklopac za grebenasti taster / dvosmerni prekidač	90761 T BR MF GE PE AL IS PM DU	2
	Grebenasti prekidač - 16 A 16 AX - 250 V	21302	10		Poklopac za grebenasti prekidač (ON/OFF)	90762 T BR MF GE PE AL IS PM DU	2
	Rotacioni prekidač 16 A - 250 V	21303	10		Poklopac prekidača tastera - rotirajući	90761 T BR MF GE PE AL IS PM DU	2
	Taster sa ključem 10 A - 250 V - ON - OFF - ON. - Može se izvaditi ključ u OFF poziciji.	21351	10		Poklopac za taster sa ključem / dvosmerni prekidač	90351 T BR MF GE PE AL IS PM DU	1
	Prekidač sa ključem 10 AX - 250 V - ON - OFF - ON. - Može se izvaditi ključ u 3 pozicije.	21352	10				
	Prekidač sa tajmerom 16 A - 100-240 V	21040	1		Poklopac za prek. sa tajmerom	90745 T BR MF GE PE AL IS PM DU	1
	Zujalica 230 V - 50 Hz - D tip. - 5/15 sec.	21990	10		Poklopac za zvučnik od 2'' - 32 Ω / zujalicu	90710 T BR MF GE PE AL IS PM DU	2

Detektori pokreta		Preklopnici / Poklopci					
	Detektor pokreta - 1000 W - Nominalni napon: 100-240 V - 50/60 Hz - Regulacija osetljivosti. - Domet: 8 metara. - Ugao detekcije: 160°. - Kontakt pretvarača (NO+NC), bez napona.	21401	10		Poklopac za detektor pokreta	90401 T BR MF GE PE AL IS PM DU	1
	Detektor pokreta - 400 W - Nominalni napon: 100-240 V - 50/60 Hz - Regulacija osetljivosti. - Domet: 8 metara. - Ugao detekcije: 160°. - Kontakt pretvarača (NO+NC), bez napona.	21402	10				

Detektori pokreta

Preklopnici / Poklopci



Detektor pokreta

- Zidna instalacija 1000W
- Napajanje: 100-240V~ - 50/60Hz;
- Kompatibilan sa bilo kojom vrstom opterećenja
- Mogućnost dva eksterna priključka: ON/AUTO i vremenski.

Šifra artikla Box (Un)

21403 10



Detektor pohybu PIR na 400 W

- instalace na zed'
- Napajanje: 100-240V~ - 50/60Hz;
- Kompatibilan sa bilo kojom vrstom opterećenja
- Mogućnost dva eksterna priključka: ON/AUTO i vremenski.

21404 10



Poklopac za detektor pokreta – Zidna instalacija

Šifra artikla Boja Kutija (Un)

90403 T BR MF GE PE AL IS PM DU 1

Kontrola temperature

Preklopnici / Poklopci



Grebenasti termostat

- Napajanje: 100-240V~ - 50/60Hz;
- Maks. opterećenje: 16A (3680W, cosφ =1);
- Kompatibilan sa bilo kojom vrstom opterećenja
- Kontrola sistema: Grejanje i/ili hlađenje;
- Podešavanje temperature: 5°C do 30°C;
- Mogućnost konekcije na TC-03

21234 1



Poklopac za grebenasti termostat

90746 T BR MF GE PE AL IS PM DU 1



Programabilni hronotermmostat

- Nominalni napon: 230V~ - 50Hz.
- Kapacitet prekida: 16A.
- Kontakt pretvarača (NO+NC).
- Opseg očitavanja temperature: -9°C do 35°C.
- Optimizovan za grejanje na struju ili grajanje.
- Mogućnost konektovanja senzora podne temperature (Prep. 81950), sa automatskim prepoznavanjem.
- Zamena za 21230

21235 1



Poklopac za programabilni hronotermmostat

90748 T BR MF GE PE AL IS PM DU 1



Termostat sa daljinskom IC kontrolom

- Nominalni napon: 230V~ - 50Hz.
- Kapacitet prekida: 16A.
- Kontakt pretvarača (NO+NC),
- Opseg očitavanja temperature: -9°C do 35°C.
- Optimizovan za grejanje na struju ili grajanje. Zamena za 21231

21236 1



Poklopac za višenamenski termostat

90749 T BR MF GE PE AL IS PM DU 1



Termo senzor TC-3 za temostate sa IC kontrolom

- Dužina: 3 m
- Opseg: 0 do 70 °C
- IP67

TC-3 1

Kontrola brzine

Preklopnici / Poklopci



Kontrolor brzine za indukcione motore - 600 VA

- 25 - 600 VA.

21219 1











Poklopac za dimer/dvosmerni prekidač

90721 T BR MF GE PE AL IS PM DU 1







Dimeri

Preklopnici / Poklopci

	Šifra artikla	Box (Un)		Šifra artikla	Boja	Kutija (Un)
 RLC dimer sa prekidačem 100-240 V	21218	1		90747 T	BR MF GE PE AL IS PM DU	1
 Dimer za fluorescentnu ("štedljivu") sijalicu EVG 1-10 V - IMax - 40 mA. - Tih.	21210	1				
 Dimer za sijalicu sa užarenim vlaknom i halogenu sijalicu/ dvosmerni prek. - 500 VA R, L - 20 - 500 W/VA.	21211	1				
 Rotacioni dimer/dvosmerni prekidač - 320 W R, C - 5 - 320 W. - Silent.	21212	1				
 Rotacioni dimer/ dvosmerni prekidač - 550 W R, C - 20 - 550 W/VA. - Silent.	21213	1		90721 T	BR MF GE PE AL IS PM DU	1
 Dimer za dimovanje LED i štedljive sijalice - 110 VA R, L - 7 - 110W/VA - 3 - 35 W LED's.	21214	1				
 Dimer za dimovanje LED sijalice - 150 W R, C - 15 - 150 W/VA. - 3 - 50 W LED's. - Tih.	21215	1				
			Videti stranu 42 za maksimalna opterećenja na dimerima.			













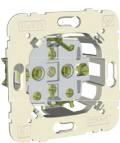

Utičnice

Preklopnici / Poklopci (LOGUS⁹⁰ dizajn za medicinu - LR VD VM)

 Utičnica sa uzemljenjem (Francuski tip) sa vijčanim stezaljkama 16 A - 250 V	21110	10		90652 T	BR MF LR VD VM GE PE AL IS PM DU	20 2
 Utičnica zidna sa uzemljenjem (Francuski tip) 16 A - 250 V	21111	10	 IP44	90654 T	BR MF GE PE AL IS PM DU	20 2
	21121	10		90621 T	BR MF GE PE AL IS PM DU	20 2
				90622 T	BR MF GE PE AL IS PM DU	20 2

Legenda: T - Preklopnik, Poklopac ili okvir. BR - Bela, MF - Slonovača, GE - Bela(led), PE - Biser, AL - Aluminiyum, IS - Siva, PM - Crna, DU - Zlatna, LR - Narandžasta, VD - Zelena VM - Crvena

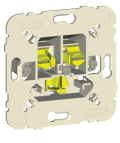
Dijagram povezivanja možete naći na stranama 32 do 43.







Utičnice		Preklopnici / Poklopci (LOGUS ⁹⁰ dizajn za medicinu - LR VD VM)						
		Šifra artikla	Box (Un)			Šifra artikla	Boja	Kutija (Un)
 <p>Utičnica sa uzemljenjem (Šuko tip) sa vijčanim stezaljkama 16 A - 250 V</p>	21130	10	 <p>Poklopac za utičnicu sa uzemljenjem (Šuko tip)</p>	90631 T	BR MF LR VD VM GE PE AL IS PM DU	20 2		
			 <p>Poklopac za utičnicu sa uzemljenjem (Šuko tip)</p>	90632 T	BR MF LR VD VM GE PE AL IS PM DU	20 2		
			 <p>IP44 Poklopac za Šuko utičnice sa sig. poklopcem</p>	90634 T	BR MF GE PE AL IS PM DU	20 2		
 <p>Dupla utičnica sa uzemljenjem (Francuski tip) 16 A - 250 V</p>	21470	10	 <p>Poklopac za duplu utičnicu sa uzem. (Francuski tip)</p>	90656 T	BR MF LR VD VM GE PE AL IS	2		
 <p>Utičnica zidna sa uzemljenjem (Šuko tip) 16 A - 250 V</p>	21131	10	 <p>Poklopac za utičnicu sa uzem. (Šuko tip)</p>	90631 T	BR MF LR VD VM GE PE AL IS PM DU	20 2		
			 <p>Poklopac za utičnicu sa uzemljenjem (Šuko tip)</p>	90632 T	BR MF LR VD VM GE PE AL IS PM DU	20 2		
			 <p>IP44 Poklopac za Šuko utičnice sa sig. poklopcem</p>	90634T	BR MF GE PE AL IS PM DU	20 2		
 <p>Utičnica zidna sa uzemljenjem (Euro-USA tip) 15 A - 127 V / 16 A - 250 V</p>	21140	10	 <p>Poklopac za utičnicu sa uzemljenjem (Euro-USA tip)</p>	90841 T	BR MF LR VD VM GE PE AL IS PM DU	20 2		
			 <p>Poklopac za utičnicu sa uzemljenjem (Euro-USA tip)</p>	90842 T	BR MF LR VD VM GE PE AL IS PM DU	20 2		
 <p>Utičnica zidna sa uzemljenjem (USA NEMA tip) 15 A - 127 V</p>	21143	10	 <p>Poklopac za utičnicu sa uzemljenjem (USA NEMA tip)</p>	90843 T	BR MF LR VD VM GE PE AL IS PM DU	20 2		



Legenda: T - Preklopnik, Poklopac ili okvir. BR - Bela, MF - Slonovača, GE - Bela(led) , PE - Biser, AL - Aluminijum, IS - Siva, PM - Crna, DU - Zlatna, LR - Narandžasta, VD - Zelena VM - Crvena

Drugi mehanizmi		Preklopnici / Poklopci						
	Šifra artikla	Box (Un)		Šifra artikla	Boja	Kutija (Un)		
	Priključak za kabl – tri priključka - 3x 2,5 mm ² - 250 V	21173	10		Poklopac za priključak za kablove	90671 T	BR MF GE PE AL IS PM DU	20 2
	Priključak za kabl – četiri priključka - 4x2,5 mm ² - 250 V	21174	10					
	Kontrolna lampica - Max. 5W (E14) 250V. - Za upotrebu sa lampicom (Prep.81012)	21360	10		Poklopac za kontrolnu lampicu	90781 T	IC LR VD VM	2
	NEW Belo LED svetlo - Dva nivoa osvetljenja: L1 - 0,2 W; L2 - 0,4 W - 230 V (50/60 Hz)	21388	10		Poklopac za LED svetlo	90782 T	BR MF GE PE AL IS PM DU	20 2
	NEW Belo LED svetlo sa baterijom - Dve radne funkcije - Dva nivoa osvetljenja: L1 - 0,2 W; L2 - 0,4 W - 230 V (50/60 Hz)	21389	10					
	Držač poklopca za prekida roletni	21222	10		Poklopac za utič. za roletne	90677 T	BR MF GE PE AL IS PM DU	10 2
	Vijčani priključak utičnice za zvučnik Videti stranu 41 za žičane konekcije	21220	4		Poklopac za utičnice za zvučnike sa vijčanim priključcima	90713 T	BR MF GE PE AL IS PM DU	4 2
	PODA-275 Modul zaštite od prenapona SPD tip 3	6058	1					

USB utičnice		Preklopnici / Poklopci						
	NEW Dupli USB punjač tipa A sa izlazom na 20° - Napon: 100-240 V - Frekvencija: 50-60 Hz - Izlazni napon: 5 V - Izlazna struja: 2.4 A - Dva USB tipa A izlaza.	21384	1		Poklopac za dupli USB punjač tipa A sa izlazima na 20°	90673 T	BR MF GE PE AL IS DU PM	1

Telefonske utičnice				Preklopnici / Poklopci			
50V---70V~		Šifra artikla	Box (Un)		Šifra artikla	Boja	Kutija (Un)
	Telefonska utičnica (4 kontakta) 50V / 70V	21252 S*	BR MF CZ AT	10		Poklopac za telefonsku utičnicu	90712 T BR MF GE PE AL IS PM DU 20 2
	Telefonska utičnica 6 kontakta	21253 S*	BR MF CZ AT	10			
	Telefonska utič. T8 francuski standard 8 kontakata	21411	-	10		Poklopac za telefonsku utičnicu T8 Francuski standard	90718 T BR MF GE PE AL IS PM DU 20 2







Radio, televizijske i satelitske utičnice				Preklopnici / Poklopci			
Serijska veza							
	R - TV - SAT utičnica (Terminal tip) - 4 - 2400 MHz: < 5 dB. - Protok struje - 500 mA (DC)	21555		10		Poklopac za R - TV - SAT utič	90775 T BR MF GE PE AL IS PM DU 10 5
	R - TV - SAT utičnica (tip skretnice) - 4 - 2400 MHz: < 9 dB - Protok struje - 500 mA (DC) - Gubici: 2d B.	21565		10			
	R - TV utičnica (Terminal tip) - 4 - 82 MHz: < 5dB - 84 - 108 MHz: < 6dB - 112 - 1000 MHz: < 5dB.	21554		10		Poklopac za R - TV utičnice	90776 T BR MF GE PE AL IS PM DU 10 5
	R - TV utičnica (tip skretnice) - 4 - 1000 MHz: < 9 dB. - Smetnje, gubici: 2 dB	21564		10			

Zvezdasta veza							
	R - TV utičnica za zvezdastu vezu - 4 - 82 MHz: < 1dB - 84 - 108 MHz: < 2dB - 112 - 1000 MHz: < 1dB	21533 Naknada za 21530		10		Poklopac za R - TV utičnice	90776 T BR MF GE PE AL IS PM DU 10 5
	R - TV - SAT utičnica za zvezdastu vezu - 4 - 862 MHz: < 1 dB - 950 - 2400 MHz: < 3 dB - Protok struje - 500 mA (DC).	21543		10		Poklopac za R - TV - SAT utič.	90775 T BR MF GE PE AL IS PM DU 10 5

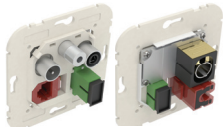
Legenda: T - Preklopnik, Poklopac ili okvir. BR - Bela, MF - Slonovača, GE - Bela(led) , PE - Biser, AL - Aluminijum, IS - Siva, PM - Crna, DU - Zlatna.
Dijagram povezivanja možete naći na stranama 32 do 43. Izgled sa zadnje strane: <https://www.elkoep.rs/sockets-rs>.

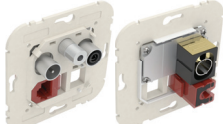
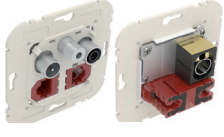
Multimedija

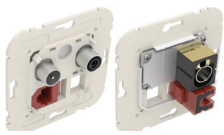

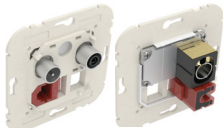

Preklopnici / Poklopci





Zvezdasta veza	Šifra artikla	Box (Un)		Šifra artikla	Boja	Kutija (Un)
 <p>R - TV - SAT - RJ45 Cat. 6 UTP - FO SC-APC Multimedijalna utičnica za povezivanje u zvezdu - 4 - 862 MHz: < 2dB - 950 - 2400 MHz: < 3 dB - Protok struje - 500mA (DC).</p>	21545	10	 <p>Poklopac za R - TV - SAT - RJ45 / R - TV - SAT - RJ45 - FO multimedijalne utičnice</p>	90770 T	BR MF GE PE AL IS PM DU	10 5
 <p>R - TV - SAT - RJ45 Cat. 6 UTP Multimedijalna utičnica - Koristi se sa SC APC Simplex ili LC Duplex optičkim konektorom - 4 - 862 MHz: < 2dB - 950 - 2400 MHz: < 3dB - Protok struje - 500mA (DC).</p>	21544	10				
 <p>R - TV - SAT - 2xRJ45 Cat. 6 UTP Multimedijalna utičnica - 4 - 862 MHz: < 2 dB - 950 - 2400 MHz: < 3 dB - Protok struje - 500mA (DC).</p>	21546	10	 <p>Poklopac za R - TV - SAT - 2x RJ45 multimedijalne utičnice</p>	90773 T	BR MF GE PE AL IS PM DU	10 5
 <p>R - TV - RJ45 Cat. 6 UTP - FO SC-APC Multimedijalna utičnica (terminal) - 4 - 82 MHz: < 1dB. - 84 - 108 MHz: < 2dB. - 112 - 1000 MHz: < 1dB.</p>	21535	10	 <p>Poklopac za R - TV - RJ45 / R - TV - RJ45 - FO multimedijalne utičnice</p>	90774 T	BR MF GE PE AL IS PM DU	10 5
 <p>R - TV - RJ45 Cat. 6 UTP Multimedijalna utičnica (terminal) - 4 - 82 MHz: < 1 dB - 84 - 108 MHz: < 2 dB - 112 - 1000 MHz: < 1 dB.</p>	21534	10				





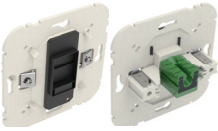

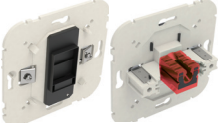

Izgled sa zadnje strane: <https://www.elkoep.rs/multimedia-rs>

Optički konektori

Preklopnici / Poklopci

 <p>Par za SC APC Duplex optički konektor</p>	82211	10	 <p>Poklopac za par za SC APC Duplex optički konektor</p>	90448 S	BR MF GE PE AL IS PM DU	10
 <p>Par za SC APC Simplex optički konektor</p>	82210	10				
 <p>Par za LC Duplex optički konektor</p>	82213	10	 <p>Poklopac za par za SC APC Simplex / LC Duplex optički konektor</p>	90449 S	BR MF GE PE AL IS PM DU	10

Mrežne utičnice		Preklopnici / Poklopci			
	Šifra artikla	Box (Un)	Šifra artikla	Boja	Kutija (Un)
 Utičnica za podatke RJ45 Cat. 5e UTP (Sa konektorom)	21453	10		90751 T	BR MF GE PE AL IS PM DU 20 2
 Utičnica za pod. RJ45 Cat. 6 UTP (Sa konektorom)	21455	10			
 Utičnica za pod. RJ45 Cat. 5e STP (Sa konektorom)	21443	10			
 Utičnica za pod. RJ45 Cat. 6 STP (Sa konektorom)	21445	10			

RJ45 konektori		Preklopnici / Poklopci			
 RJ45 kat. 5e UTP konektor - 100 MHz	21975	5		90442 S	BR MF GE PE AL IS PM DU 20 2
 RJ45 kat. 6 UTP konektor - 250 MHz	21978	5			
 RJ45 kat. 5e STP konektor - 100 MHz	21985	5			
 RJ45 kat. 6 STP konektor - 250 MHz	21988	5			
 Dupli RJ45 kat. 5e UTP konektor (1 ulaz / 2 izlaza)	21980	5			
 Telefonski konektor - 6 pozicija sa 4 kontakta (konektor 6x4)	82025	50			
 Telefonski konektor - 6 pozicija sa 6 kontakta (konektor 6x6)	82026	50			

Dodaci



	Šifra artikla	Boja	Kutija (Un)		Ref.	Kutija (Un)
 <p>QUADRO 45 serija kutija za montiranje - Koristi se samo sa samostalnim okvirom iz QUADRO 45 serije. 85 x 85 x 40 mm</p>	10976 A	BR MF GE PE AL IS DU PM	10	 <p>Relej za kontrolu roletni - Nominalni napon: 230 V~ – 50 Hz - Kapacitete prekida: 6 A - Nije privremen - Lokalna konekcija na venecijanski dupli taster (Prep. 21283) - Za centralizovanu komandu instalacije, konektovan na daljinu na venecijanski dupli taster (Prep. 21283) • Videti specifikaciju- strana 40</p>	81511	1
 <p>Dupla kutija za montiranje Dodatak za ugradnu montažu uređaja 85 x 160 x 40 mm</p>	10994 A	BR MF GE PE AL IS DU PM	5	 <p>Automatski relej za kontrolu roletni - Nominalni napon: 230 V~ – 50 Hz - Kapacitete prekida: 6 A - Privremen - Konekcija na dupli taster i venecijanski dupli taster • Videti specifikaciju - strana 39</p>	81512	1
 <p>Trostruka kutija za montiranje Dodatak za ugradnu montažu uređaja 85 x 230 x 40 mm</p>	10995 A	BR MF GE PE AL IS DU PM	1	 <p>Poklopac za mehaničku zaštitu 70 x 73 x 12 mm</p>	21971	40
 <p>Vodootporni okvir IP44</p>	90961 T	BR MF GE PE AL IS PM DU	1	 <p>IP44 oprema za MEC 21 mehanizam – jedan preklopnik</p>	21981	1
 <p>Dodatak za nivelisanje i montiranje za MEC 21 mehanizam 78 x 150 x 15 mm</p>	21989	-	20	 <p>IP44 oprema za MEC 21 mehanizam – dva preklopnika</p>	21982	1
 <p>21470 Univerzalni poklopac-prsten / Adapter za 45x45 72 x 72 x 13 mm</p>	90881 T	BR MF VM GE PE AL IS PM DU	2	 <p>LED zamena za MEC 21 / 48 seriju - 12 V</p>	81018	10
 <p>Kartica za prekidače sa karticom 70 x 54 x 1.5 mm</p>	21999	-	5 2	 <p>LED zamena za MEC 21 / 48 seriju - 250 V</p>	81019	10

Legenda: T - Preklopnik, Poklopac ili okvir. Dimenzije: V x Š x D.

BR – Bela, MF – Slonovača, GE – Bela(led), PE – Biser, AL – Aluminijum, IS – Siva, VM – Crvena, PM – Crna, DU – Zlatna.

Ugradni zvučnici od 2"

Poklopci

		Šifra artikla	Box (Un)			Šifra artikla	Boja	Kutija (Un)
	Zvučnik od 2" 32 Ω	21581	1		Poklopac za zvučnik od 2" 32 Ω	90710 T	BR MF GE PE AL IS	2 1

Zvučnici od 5" za ugradnu montažu



Zvučnici 5" - 32 Ω za montiranje na plafon

- Prečnik montaže: Ø 145 mm
- Spoljašnje dimenzije: Ø 180 mm
- Maksimalna snaga: 30 W
- Odzivna frekvencija: 70 - 15 000 Hz.

Zvučnici 5" - 16 Ω za montiranje na plafon

- Prečnik montaže: Ø 145 mm
- Spoljašnje dimenzije: Ø 180 mm
- Maksimalna snaga: 30 W.
- Odzivna frekvencija: 70 - 15 000 Hz.

Zvučnici 5" - 8 Ω za montiranje na plafon

- Prečnik montaže: Ø 145 mm
- Spoljašnje dimenzije: Ø 180 mm
- Maksimalna snaga: 30 W.
- Odzivna frekvencija: 70 - 15 000 Hz.

75023 C	BR MF	1
75022 C	BR MF	1
75021 C	BR MF	1

Zvučnik od 5" za nadgradnu montažu



Dvosmerni ravni zvučnik od 5" za nadgradnu montažu - 32 Ω

- Spoljašnje dimenzije (mm): 274 x 185 x 36,5.
- Maksimalna snaga: 15 W
- Odzivna frekvencija: 80 - 19 000 Hz.

Dvosmerni ravni zvučnik od 5" za nadgradnu montažu - 16 Ω

- Spoljašnje dimenzije (mm): 220 x 220 x 93
- Maksimalna snaga: 60 W
- Odzivna frekvencija: 60 - 20 000 Hz.

Dvosmerni ravni zvučnik od 5" za nadgradnu montažu - 8 Ω

- Spoljašnje dimenzije (mm): 220 x 220 x 93
- Maksimalna snaga: 60 W
- Odzivna frekvencija: 60 - 20 000 Hz.

75106 C	BR	1
75105 C	BR	1
75104 C	BR	1

Zvučnik od 6,5" za ugradnu montažu



Četvrtasti dvosmerni zvučnik od 6,5" sa mrežom - 32 Ω

- Spoljašnje dimenzije (mm): 220 x 220 x 93.
- Maksimalna snaga: 60 W.
- Odzivna frekvencija: 60 - 20 000 Hz.

Četvrtasti dvosmerni zvučnik od 6,5" sa mrežom - 16 Ω

- Spoljašnje dimenzije (mm): 220 x 220 x 93.
- Maksimalna snaga: 60 W.
- Odzivna frekvencija: 60 - 20 000 Hz.

Četvrtasti dvosmerni zvučnik od 6,5" sa mrežom - 8 Ω

- Spoljašnje dimenzije (mm): 220 x 220 x 93
- Maksimalna snaga: 60 W
- Odzivna frekvencija: 60 - 20 000 Hz.

75083 C	BR MF	1
75082 C	BR MF	1
75081 C	BR MF	1

PARAMETRI	JEDINICA	MODEL			
TIP	Inč	2"	5"	6.5"	5"
INSTALACIJA	-	Ugradna montaža	Ugradna montaža / u ćelije		Nadgradna montaža
IMPEDANSA	Ohm	32	32 / 16 / 8	32 / 16 / 8	32 / 16 / 8
MAKSIMALNA SNAGA	W	10	30	60	15
ODZIV FREKVENCIJE	Hz	450 - 5000	70 - 15000	60 - 20000	80 - 19000

Legenda: T - Preklopnik, Poklopac ili okvir. C - Kompletan uređaj. Dimenzije: V x Š x D. BR - Bela; MF - Slonovača; GE - Bela(led) ; PE - Biser; AL - Aluminijum; IS - Siva. Dimenzije: V x Š x D.

Napajanje



Napajanje 15V< >30W za DIN šine

- Ulaz: 110/250 V~ - 50/60 Hz.
- Izlaz: 15 V< >30 W.
- Kapacitet da napaja 10 stereo zvučnih uređaja ili 20 mono zvučnih jedinica.
- Veličina: 4,5 DIN modula.

Šifra artikla	Boja	Kutija (Un)
---------------	------	-------------

75052

-

1



Napajanje 15 V< >12 W za instalaciju u šuplje ćelije

- Ulaz: 110/250 V~ - 50 Hz.
- Izlaz: 15 V< >12 W.
- Kapacitet da napaja 4 stereo zvučnih uređaja ili 8 mono zvučnih jedinica.
- Moguća ugradnja u kutiju za ugradnju u plafone za zvučnike od 5" i stereo/mono pojačala. (Prep. 75984).

75053

-

1

Příslušenství

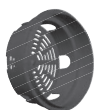

Kutija za ugradnu montažu za zvučnik od 5"
Spoljne dimenzije (mm): Ø 165, P=64.

75983

-

10



Kutija za ugradnu montažu za zvučnik od 5" i Stereo/Mono pojačalo
Spoljne dimenzije (mm): Ø 165, P=92.

75984

-

10



Preinstalacioni poklopac za zvučnik of 5"
Spoljne dimenzije (mm): Ø 173.
Koristiti sa kutijom prep. 75983 i prep. 75984.

75999 A

BR

2



Kutija za ugradnu montažu za četvrtasti dvosmerni zvučnik
Spoljašnje dimenzije (V x Š x D): 227.8 x 227.8 x 119 mm.

75986









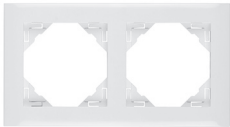

-

-

Kompletni proizvodi

		Šifra artikla	Boja	Kutija (Un)
	Mono utičnica sa uzemljenjem (Šuko tip) 16 A - 250 V	90135 C	BR MF GE PE AL IS PM DU	10
	Mono sigurnosna utičnica sa uzemljenjem (Šuko tip), sa zaštitom 16 A - 250 V	90138 C	BR MF GE PE AL IS PM DU	10
	Mono sigurnosna utičnica sa uzemljenjem (Šuko tip) sa zaštitom 16 A - 250 V	90139 C	BR MF GE PE AL IS PM DU	10
	Utičnica sa uzemljenjem (Britanski tip) sa prekidačem i signalnom lampicom 13 A - 250 V	90183 C	BR MF GE PE AL IS PM DU	10
	Utičnica sa uzemljenjem (Britanski tip) 13 A - 250 V	90184 C	BR MF GE PE AL IS PM DU	10
	Dupla utičnica sa uzemljenjem (Britanski tip) sa prekidačem i signalnom lampicom 13 A - 250 V	90343 C	BR MF GE PE AL IS PM DU	5
	Dupla utičnica sa uzemljenjem (Britanski tip) 13 A - 250 V	90344 C	BR MF GE PE AL IS PM DU	5
	Mono dupla utičnica sa uzemljenjem (Šuko tip) 16 A - 250 V	90331 C	BR MF GE PE AL IS PM DU	10
	Mono dupla sigurnosna utičnica sa uzemljenjem (Šuko tip) 16 A - 250 V	90332 C	BR MF GE PE AL IS PM DU	10
	Elektronski dimer/dvosmerni prekidač - 320W R, C - 5-320 W. - Tih.	90212 C	BR MF GE PE AL IS PM DU	1

Okviri – OSNOVNA serija

		Šifra artikla	Boja	Kutija (Un)
	Okvir	90910 T	BR MF	20
	Dvostruki okvir	90920 T	BR MF	10
	Trostruki okvir	90930 T	BR MF	10
	Četvorstruki okvir	90940 T	BR MF	2
	Petostruki okvir	90950 T	BR MF	2
	Blok zaštita za utičnice sa uzemljenjem (Šuko tip)	90902 T	BR MF GE PE AL IS PM DU	20
	Blok zaštita za sigurnosne utičnice sa uzemljenjem (Šuko tip)	90903 T	BR MF GE PE AL IS PM DU	20
	Blok zaštita za sigurnosne utičnice sa uzemljenjem (Francuski standard)	90904 T	BR MF GE PE AL IS PM DU	20
	Pozadinska ploča + zaštita za utičnicu za antenu R + TV	90905 T	BR MF	20
	Pozadinska ploča + zaštita R TV + SAT utičnice	90906 T	BR MF	2
	Pozadinska ploča + zaštita za Data utič. R TV + DAT	90907 T	BR MF	2

Okviri - AKVAREL serija

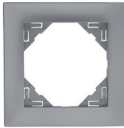
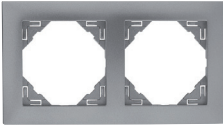
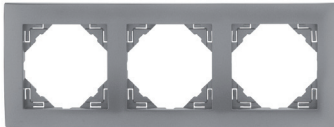
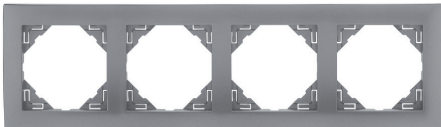
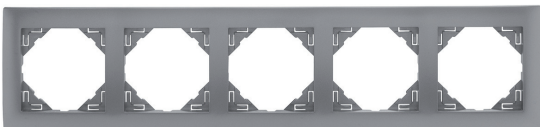
		Šifra artikla	Boja	Kutija (Un)
	Okvir	90910 T	GE PE AL IS PM DU	2
	Dvostruki okvir	90920 T	GE PE AL IS PM DU	2
	Trostruki okvir	90930 T	GE PE AL IS PM DU	2
	Četvorstruki okvir	90940 T	GE PE AL IS PM DU	2
	Petostruki okvir	90950 T	GE PE AL IS PM DU	2

Legenda: T - Preklopnik, poklopac ili okvir. GE – Bela(led), PE - Biser, AL - Aluminijum, IS - Siva, PM -Crna, DU - Zlatna.



Okviri - ANIMATO serija

		Šifra artikla	Boja	Kutija (Un)
	Okvir	90910 T	BB EE MM PP RG TS DG BS ZG AA JG AS VG SS PS PG RR PA UG UU	2
	Dvostruki okvir	90920 T	BB EE MM PP RG TS DG BS ZG AA JG AS VG SS PS PG RR PA UG UU	2
	Trostruki okvir	90930 T	BB EE MM PP RG TS DG BS ZG AA JG AS VG SS PS PG RR PA UG UU	2
	Četvorstruki okvir	90940 T	BB EE MM PP RG TS DG BS ZG AA JG AS VG SS PS PG RR PA UG UU	2

Legenda: T - Preklopnik, poklopac ili okvir.

BB - Bela/ Bela, EE - Bela(led)/ Bela(led), MM - Slonovača/Slonovača, PP - Biser/Biser, RG - Žuta/ Bela(led), TS – Intenzivna narandžasta/Siva, DG - Zelena/ Bela (led), BS - Bela/Siva, ZG - Plava/ Bela(led), AA - Aluminijum/Aluminijum, JG - Narandžasta/ Bela(led), AS - Aluminijum/Siva, VG - Crvena/ Bela(led), SS - Siva / Siva, PS - Crna /Siva, PG - Crna / Bela(led), RR - Crna/ Crna, PA - Crna /Aluminijum, UG - Zlatna/Bela(led), UU - Zlatna / Zlatna.

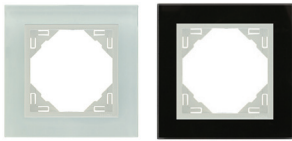
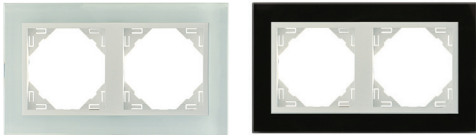
Okviri - KRISTAL serija

		Šifra artikla	Boja	Kutija (Un)
	Okvir	90910 T/ 90910 E	CG CP CA CS/ EC EG EA ES EP	1
	Dvostruki okvir	90920 T/ 90920 E	CG CP CA CS/ EC EG EA ES EP	1
	Trostruki okvir	90930 T/ 90930 E	CG CP CA CS/ EC EG EA ES EP	1
	Četvorstruki okvir	90940 T/ 90940 E	CG CP CA CS/ EC EG EA ES EP	1

Legenda: T - Preklopnik, poklopac ili okvir. CG - Kristal /Bela(led); CP - Kristal /Biser; CA - Kristal /Aluminijum; CS - Kristal /Siva; EC - Staklo- crna /Biser; EG - Staklo- crna /Bela (led); EA - Staklo- crna /Aluminijum; ES - Staklo- crna / Siva, EP - Staklo- crna /Crna.

Okviri - METAL serija

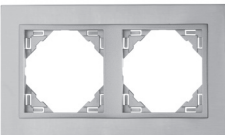
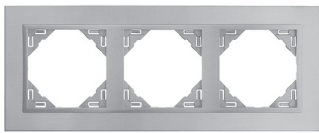
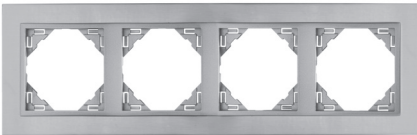
		Šifra artikla	Boja	Kutija (Un)
	Okvir	90910 T	TP IA OP QS US RS UU	1
	Dvostruki okvir	90920 T	TP IA OP QS US RS UU	1
	Trostruki okvir	90930 T	TP IA OP QS US RS UU	1
	Četvorstruki okvir	90940 T	TP IA OP QS US RS UU	1



Legenda: T - Preklopnik, poklopac ili okvir. TP - Titanijum/Biser; IA- Inoks/Aluminijum; OP- Zlatna/ Biser; QS - Nikl/Siva; US - Aluminijum/ Siva; RS -Hrom/ Siva; UU - Zlatna / Zlatna.

Okviri - DRVO serija

		Šifra artikla	Boja	Kutija (Un)
	Okvir	90910 T	FP JP MS NA	1
	Dvostruki okvir	90920 T	FP JP MS NA	1
	Trostruki okvir	90930 T	FP JP MS NA	1
	Četvorostruki okvir	90940 C	FP JP MS NA	1

Legenda: T - Preklopnik, poklopac ili okvir. FP-Bukva/Biser, JP-Drvo trešnje/Biser, MS-Mahagoni/Siva, NA-Drvo oraha/Aluminijum.

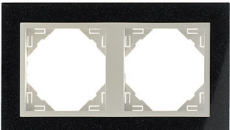
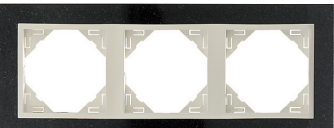
Okviri - KAMEN serija

		Šifra artikla	Boja	Kutija (Un)
	Okvir	90910 T	GG GP GA GS	1
	Dvostruki okvir	90920 T	GG GP GA GS	1
	Trostruki okvir	90930 T	GG GP GA GS	1
	Četvorostruki okvir	90940 C	GG GP GA GS	1

Legenda: T - Preklopnik, poklopac ili okvir. GG - Granit/Belo(led); GP - Granit/Biser; GA - Granit/Aluminijum; GS - Granit/Siva.

OKVIRI - DIMENZIJE (mm) - OSNOVNI I AKVAREL

OKVIR
+
DIMENZIJE

JEDAN

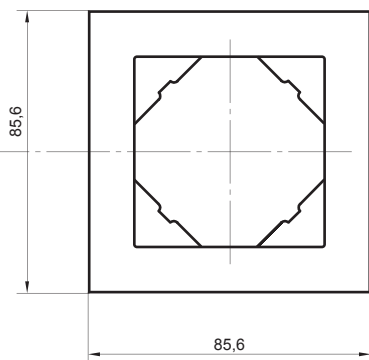

DUPLI

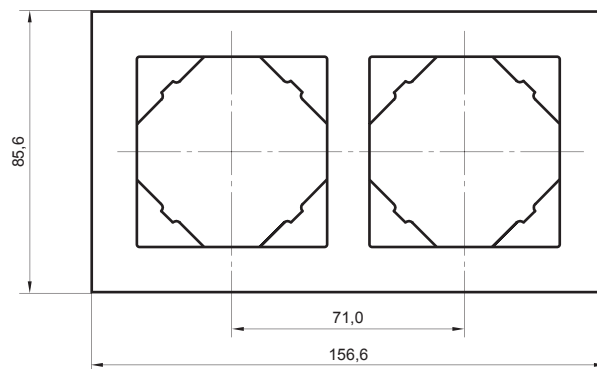

TROSTRUKI

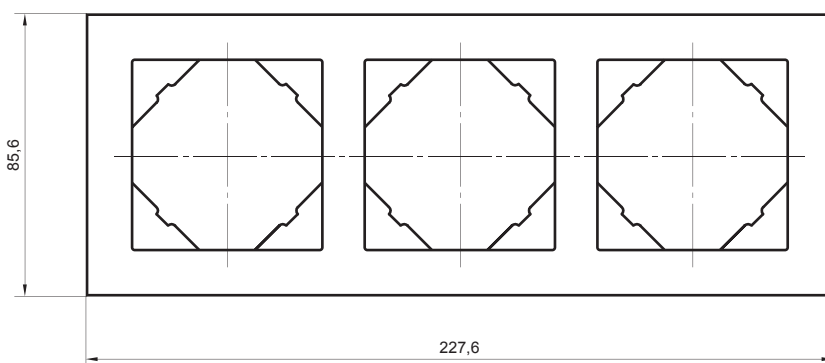

ČETVOROSTRUKI

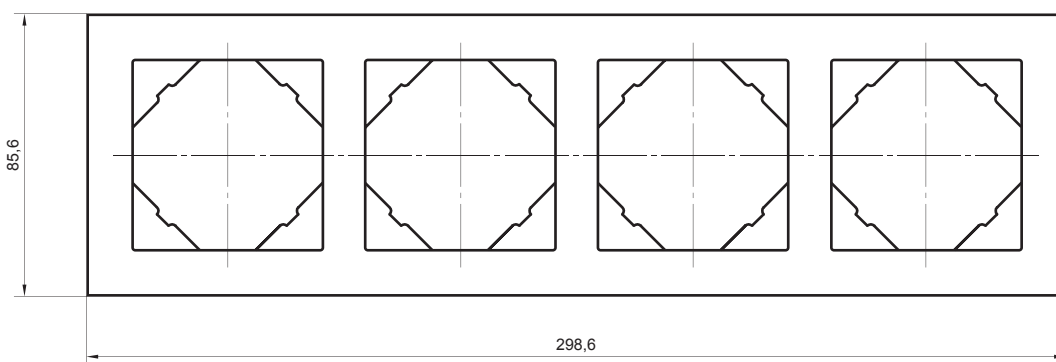

PETOSTRUKI

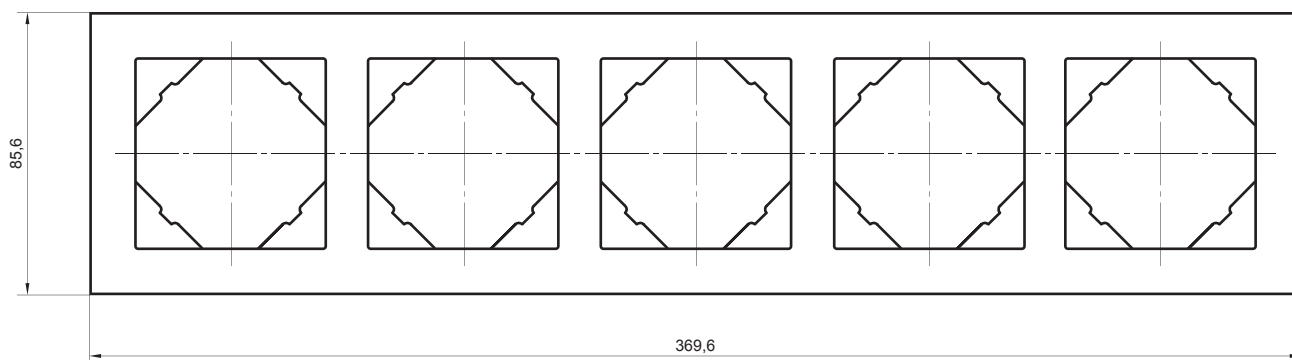

OKVIRI - DIMENZIJE (mm) - ANIMATO, KRISTAL, METALLO, DRVO I KAMEN

OKVIR
+
DIMENZIJE

JEDAN

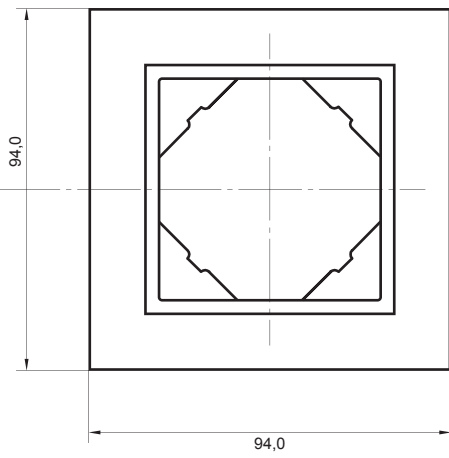

DUPLI

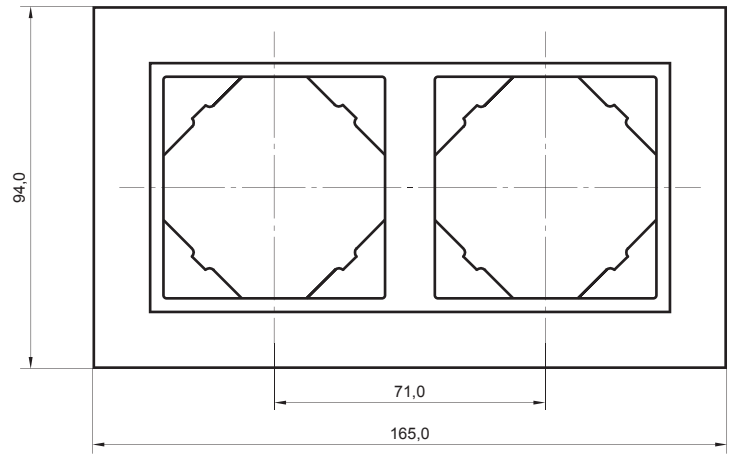

TROSTRUKI

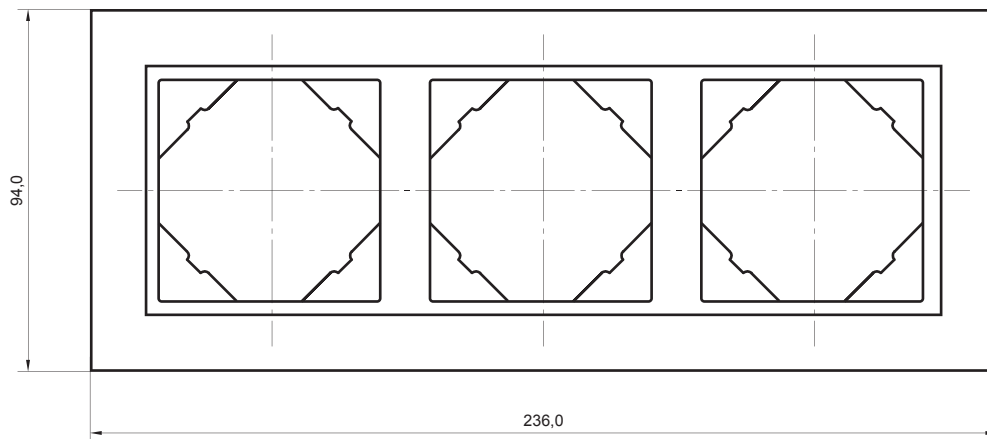

ČETVOROSTRUKI

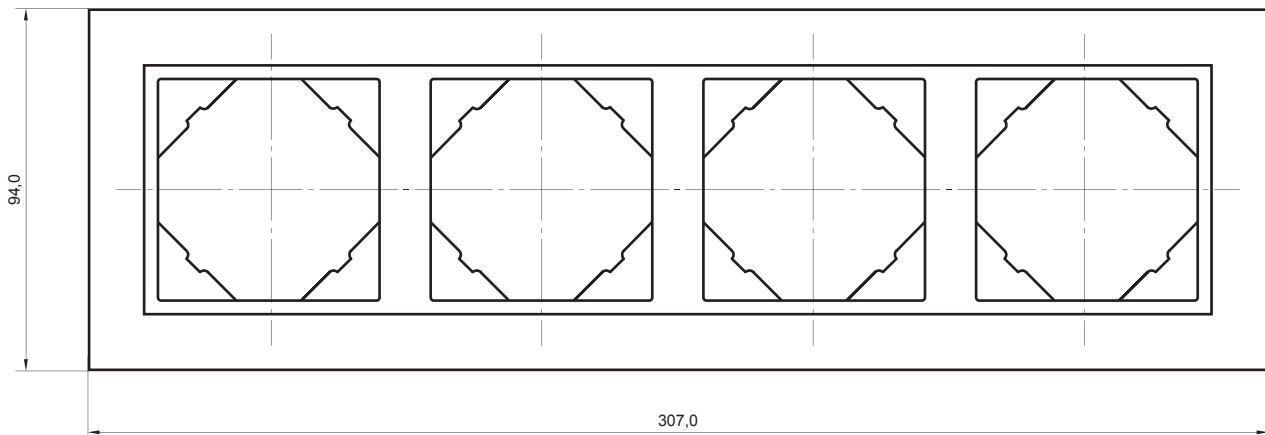

Uređaji dizajnirani za LOGUS⁹⁰ liniju

JEDNOPOLNI PREKIDAČ

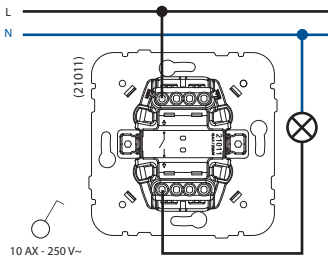
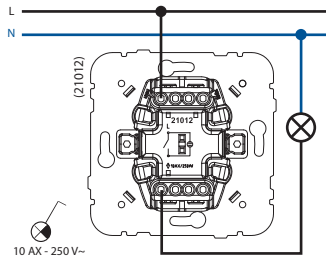
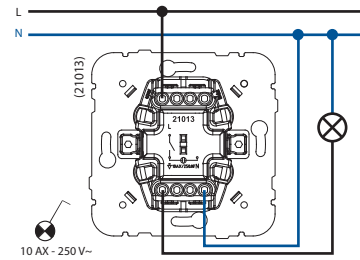
JEDNOPOLNI PREKIDAČ
SA LED SVETLOMJEDNOPOLNI PREKIDAČ
SA KONTROLNOM LAMPOM

DVOPOLNI PREKIDAČ

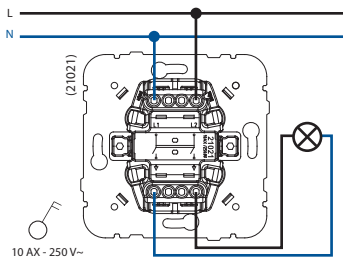
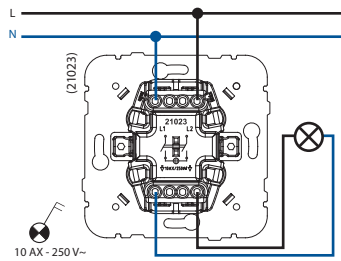
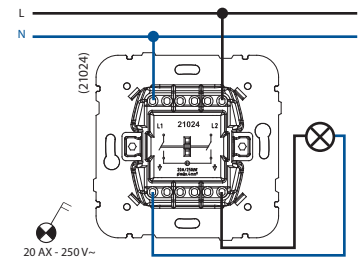
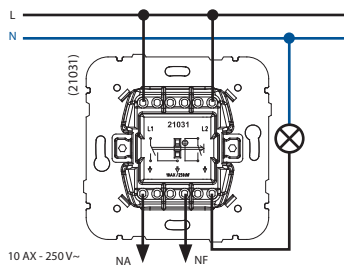
DVOPOLNI PREKIDAČ
SA KONTROLNOM LAMPOMDVOPOLNI PREKIDAČ
SA KONTROLNOM LAMPOM - 20 APREKIDAČ SA
SISTEMOM KARTICA

PREKIDAČ SA DVA KOLA

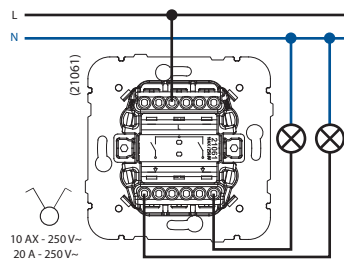

PREKIDAČ SA TRI KOLA

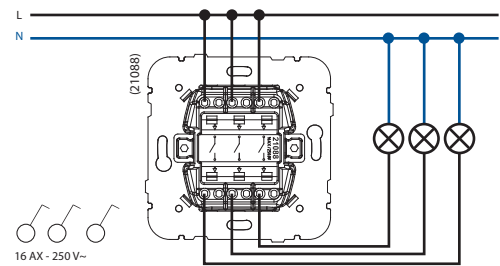

DVOSMERNI PREKIDAČ - 10 A i 20A

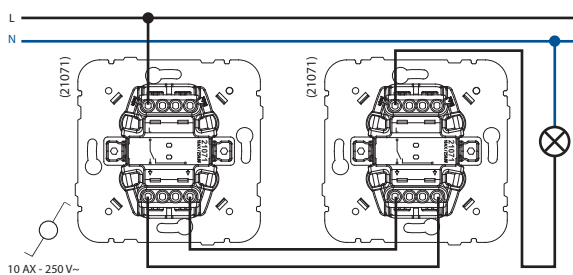

DVOSMERNI PREKIDAČ SA LED SVETLOM

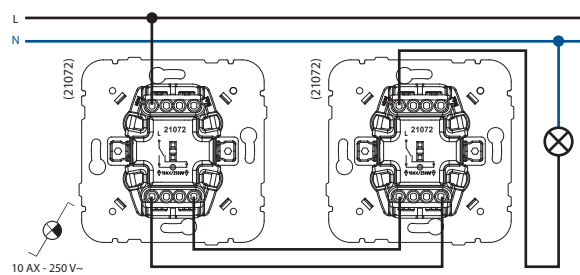

Uređaji dizajnirani za LOGUS⁹⁰ liniju

DVOSMERNI PREKIDAČ SA KONTROLNOM LAMPOM

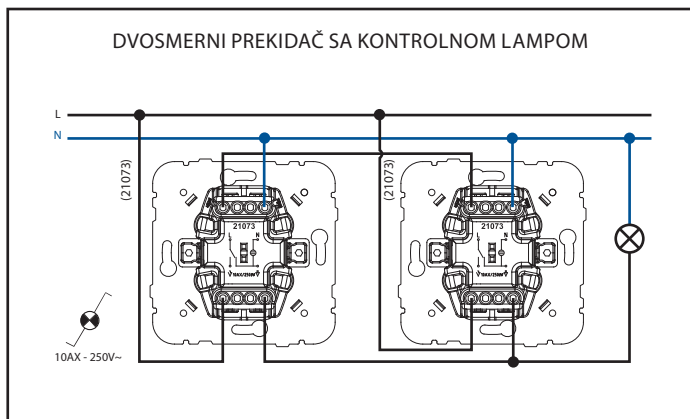

DUPLI DVOSMERNI PREKIDAČ - 10 A AND 20 A

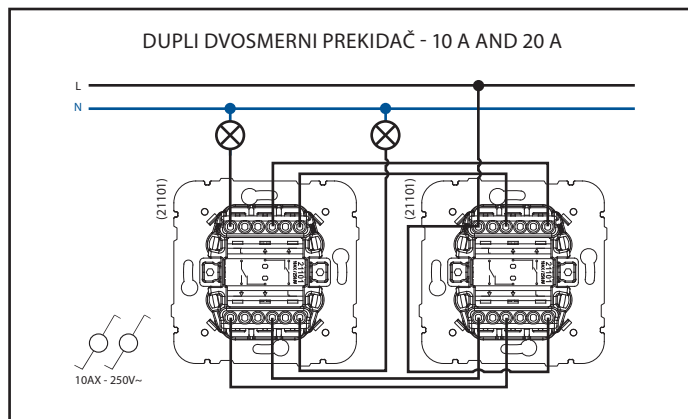

PREKIDAČ SA TRI POLOŽAJA

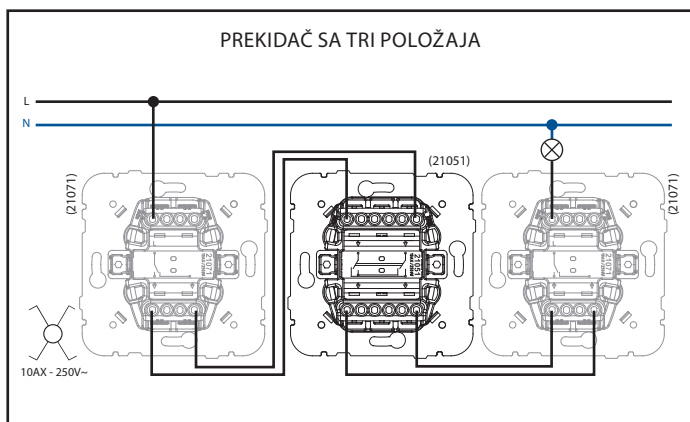

PREKIDAČ SA TRI POLOŽAJA SA LED SVETLOM

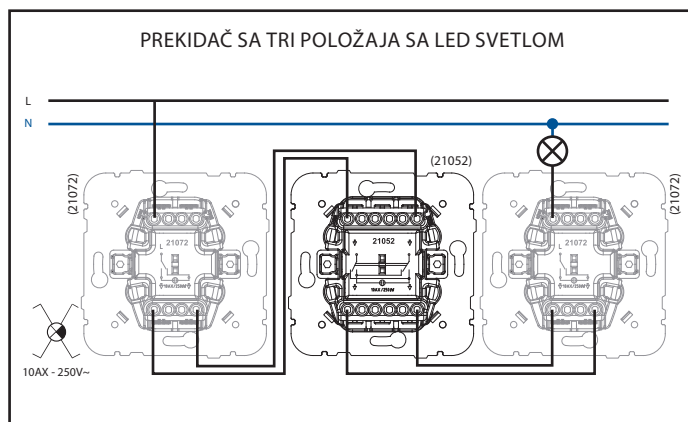

TASTER PREKLOPNIK

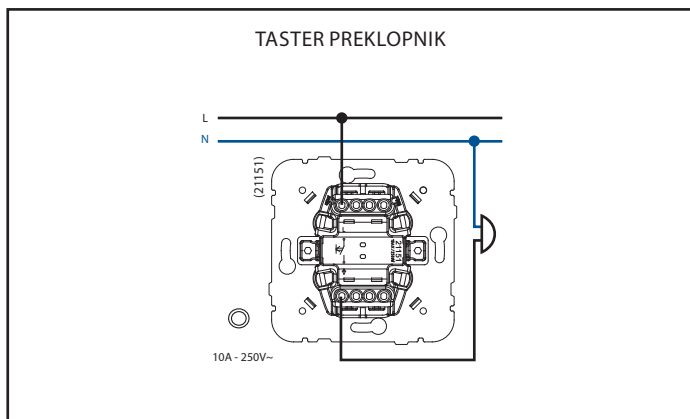

TASTER PREKLOPNIK (NO+NC)

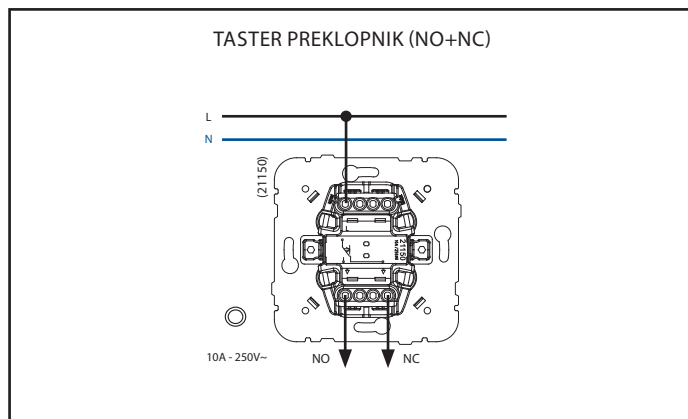

TASTER PREKLOPNIK SA LED SVETLOM - 250 V

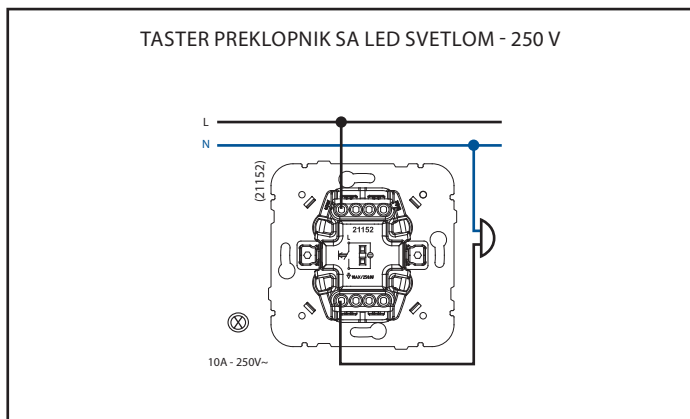

TASTER PREKLOPNIK SA LED SVETLOM - 12 V

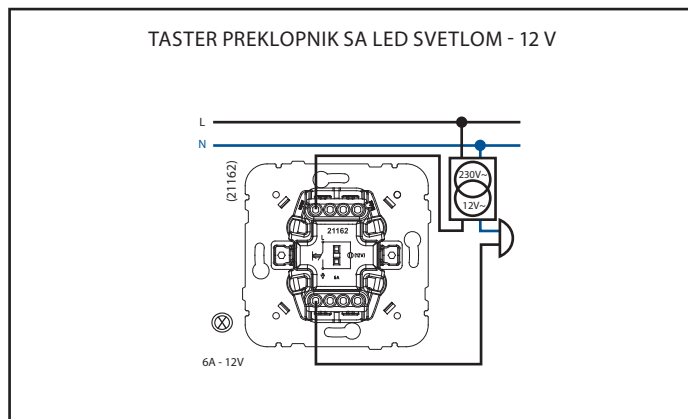

Uređaji dizajnirani za LOGUS⁹⁰ liniju

TASTER PREKLOPNIK SA NEZAVISNOM KONTROLNOM LAMPOM

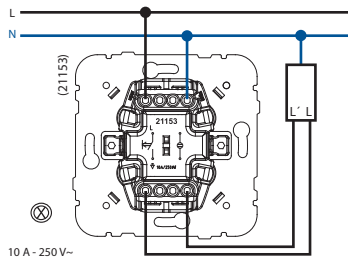

TASTER PREKLOPNIK SA INDETIFIKACIJOM 250 V

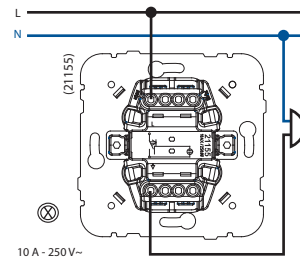

TASTER PREKLOPNIK SA INDETIFIKACIJOM 12 V

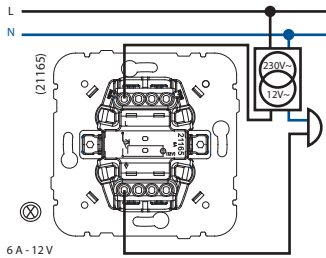

DUPLI TASTER

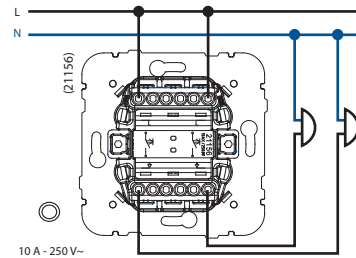

DUPLI TASTER (2NO+2NC)

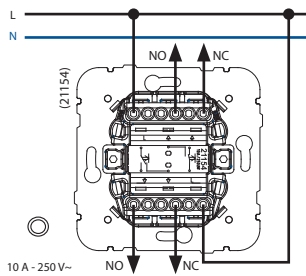

TASTER PREKLOPNIK / DVOSMERNI PREKIDAČ

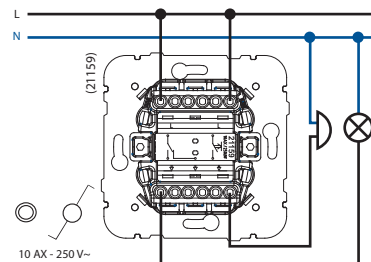

VENECIJANSKI PREIDAČ SA MEHANIČKOM BLOKADOM

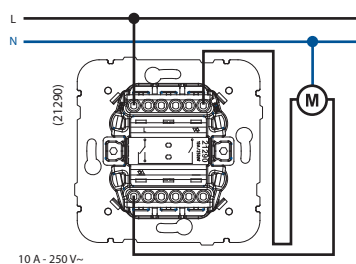

VENECIJANSKI DUPLI TASTER

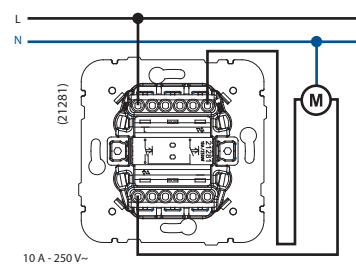

Uređaji dizajnirani za LOGUS⁹⁰ liniju

VENECIJANSKI DUPLI TASTER SA VIŠE POLOŽAJA
ZA KONTROLU ROLETNI
(kontrola sa 1 tačke)

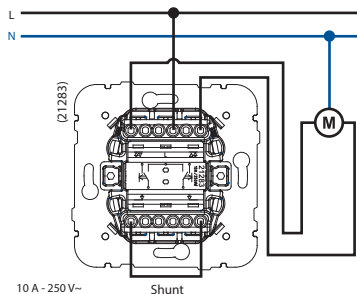

VENECIJANSKI DUPLI TASTER SA VIŠE POLOŽAJA
ZA KONTROLU ROLETNI
(Kontrola sa 2 ili više tačaka)

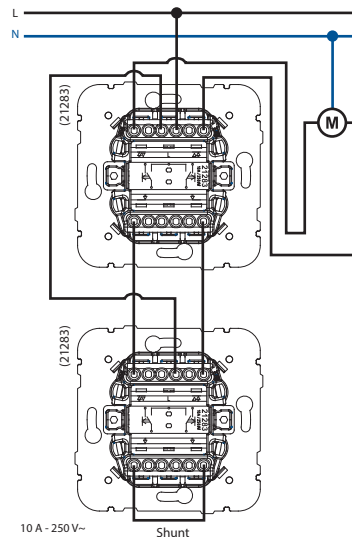

GREBENASTI DVOSMERNI PREKIDAČ
16 A GREBENASTI TASTER

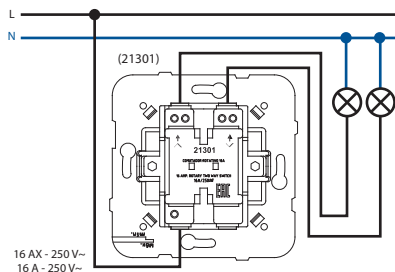

GREBENASTI PREKIDAČ
16 A PREKIDAČ SA KANAPOM

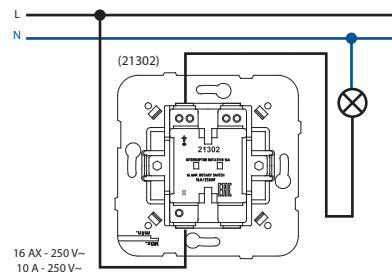

DVOSMERNI PREK. SA KLJUČEM TASTER
SA KLJUČEM

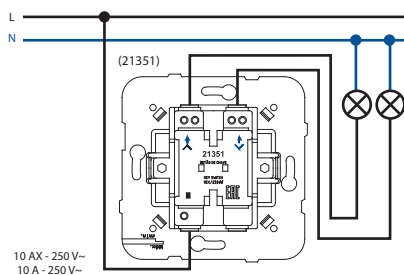

DVOSMERNI PREKIDAČ SA KANAPOM

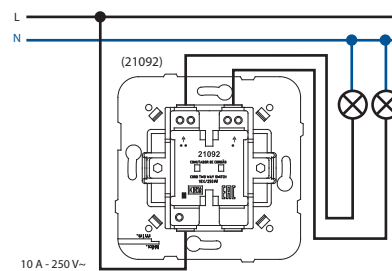

Detektor pokreta (NO+NC)

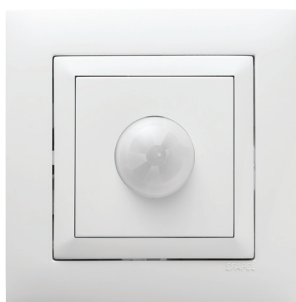

Detektor pokreta - 1000W

(Šifra artikla 21401/45401)

Detektor pokreta - 400W

(Šifra artikla 21402/45402)

Kontroliše konekciju električnih kola na osnovu detekcije pokreta i trenutnog osvetljenja.
Kompatibilan sa svim električnim opterećenjima.
Zidna ugradnja.

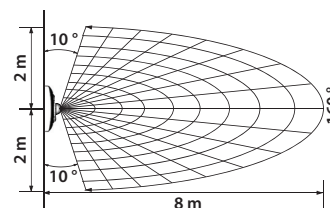

Tehnički parametri	21401/45401 S	21402/45402 S
Opseg napona:	230 V~ - 50/60 Hz	
Potrošnja:	1 W	
Max. opterećenje:	1000 W	400 W
Regulacija osetljivosti:	√	
Vreme rada:	od 5 sek. do 5 min.	
Dometa detekcije:	8 m	
Ugao detekcije:	160°	
Izlazi:	NO / NC	

NB: NO – normalno otvoren; NC – normalno zatvoren.

• Podešavanje

1. Ukloniti poklopac mehanizma ispod kojih se nalaze potencijometri.
2. Podesiti potrebna podešavanja.

• Primer povezivanja

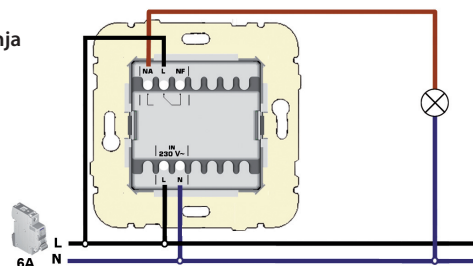

Reg. vremena rada

Regulacija osetljivosti



Dimer



Rotacioni dimer/dvosmerni - 320W R, C (Šifra artikla 21212)

Omogućava podešavanje svetlosnog fluksa jedne ili više izvora svetlosti.

Tehnički parametri	21212
Maksimalno opterećenje:	320 W
Minimalno opterećenje:	5 W
Dvosmerni prekidač:	√
Minimalna podeš. osetljivosti:	*
Osigurač:	—
Sijalice:	√
Halogene lampe, 230 V~:	√
Halogene lampe sa feromagnetnim transformatorom:	—
Halogene lampe sa električnim transformatorom:	√

Beleška: * - automatsko podešavanje

• Podešavanja

Okrenuti potencijometar da se podesi intenzitet lampe ili grupe svetlosnih izvora.

Pritiskom na taster, prekidač se prebacuje na dvosmernu funkciju dimera. Proveriti voltažu na donjem delu uređaja.

(Šifra artikla 21212)

• Primer povezivanja

Rotacioni dimer/dvosmerni

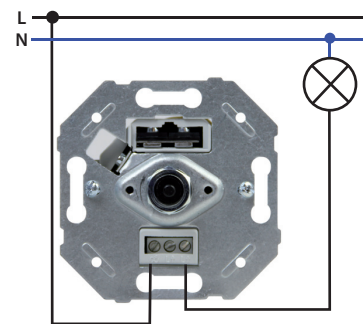

Dvosmerni dimer

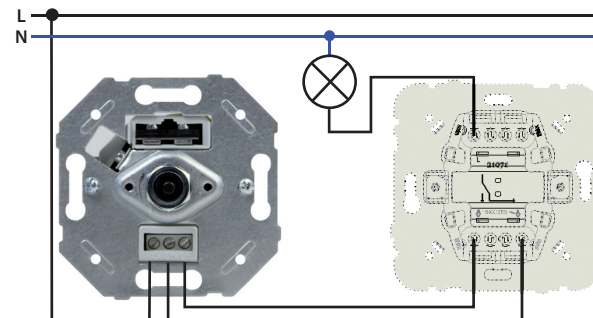

Multifunkcionalni hronotermostat



Multifunkcionalni hronotermostat

Omogućava manuelnu ili automatsku kontrolu grejanja/hlađenja sistema u skladu sa dnevnim/nedeljnim programom i sa podešenim temperaturama.
Automatska zima/leto promena vremena.
Mogućnost podešavanja perioda neaktivnosti (praznici, odmori, itd.).

Tehnički parametri	21235
Snaga:	100-240 V~, 50/60 Hz
Maksimalno opterećenje:	16 A cos ϕ = 1
Potrošnja pozadinskog osvetljenja ON:	<350 mW
Potrošnja pozadinskog osvetljenja OFF:	<100 mW
Opseg očitavanja temperature:	-9 °C do 35°C
Temp. tačnost praćenja:	0.5 °C
Radna temperatura:	-10 do 45°C

• Karakteristike

Kontrolni sistemi: Grejanje i/ili hlađenje. Mogućnost konekcije eksternog senzora.
Očitavanje temperature: interni senzor , eksterni senzor ili oba.
Mogućnost od maksimalno 7 perioda/programa po danu.
Zaključavanje.

Multifunkcionalni termostat



Multifunkcionalni termostat

Omogućava kontrolu grejanja ili hlađenja u skladu sa traženom temperaturom. Mogućnost konektovanja senzora za podnu temperaturu, sa automatskim prepoznavanjem.
Mogućnost kontrolisanja uz pomoć infracrvenog signala sa daljinskog upravljača.

Tehnički parametri	21236
Snaga:	100-240V~, 50/60 Hz
Maksimalno opterećenje:	16 A cos ϕ = 1
Potrošnja pozadinskog osvetljenja ON:	<350 mW
Potrošnja pozadinskog osvetljenja OFF:	<100 mW
Opseg očitavanja temperature:	-9 °C až 35°C
Temp. tačnost praćenja:	0.5 °C
Radna temperatura:	-10 až 45°C

• Karakteristike

Kontrolni sistemi: Grejanje i/ili hlađenje. Mogućnost konekcije eksternog senzora.
Očitavanje temperature: interni senzor , eksterni senzor ili oba.
Može se kontrolisati daljinski uz pomoć IC transmitera.
Tajmer do 6 h. Zaključavanje.

Električna kontrola roletni



Automatski relej za kontrolu roletni (Šifra artikla 81512)

Omogućava kontrolu jedne i kontrolu seta roletni.

Može se instalirati u standardne instalacione zidne kutije, u razvodne kutije blizu roletni ili duboko u zidne kutije iza uređaja instaliranih u iste kutije.

Tehnički parametri	81512
Opseg napona:	230 V / 50 Hz
Potrošnja:	1 W
Kapacitet opterećenja:	6 A (1380 W, $\cos \varphi=1$)
Vreme otvaranja i zatvaranja:	90 s
Električna blokada:	√
Dimenzije (Š x V x D):	48 x 36.3 x 24 mm

• Šema povezivanja

Centralna instalacija roletni – sa automatskim relejom za kontrolu roletni (Prep. 81512)

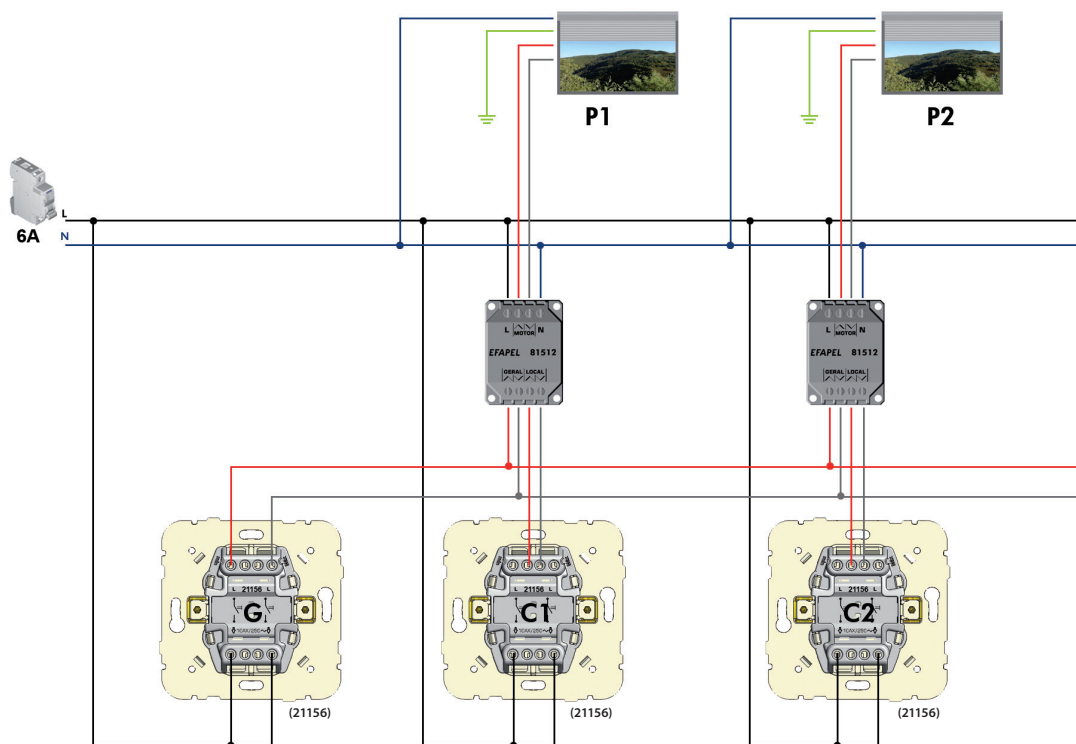

P1, P2 – roletne

G (21156) – glavni modul

C1, C2.. (21156) – lokalni modul

Beleška: Zaštita od dve simultane naredbe podizanja i spuštanja roletni aktivirane na istom ili na različitim uređajima, garantovana je softverom releja.

• AUTOMATSKI RELEJ ZA KONTROLU ROLETNI (PREP. 81512)

Terminali

- ▼ Izlazi za motor - Dole
- ▲ Izlazi za motor - Gore
- L Faza
- N Nula
- ▼ Signalni ulaz za centralnu kontrolu - Dole
- ▲ Signalni ulaz za centralnu kontrolu - Gore
- ▼ Signalni ulaz za centralnu kontrolu - Dole
- ▲ Signalni ulaz za centralnu kontrolu - Gore

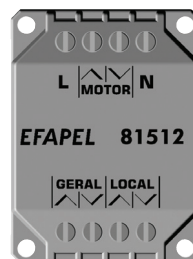

Električna kontrola roletni



Relej za kontrolu roletni (Šifra artikla 81511)

Omogućava individualnu kontrolu seta roletni.

Može se instalirati u standardne zidne kutije, u razvodne kutije u blizini roletni ili u zidne kutije iza uređaja instaliranog u iste kutije.

Tehnički parametri	81511
Opseg napona:	230 V / 50 Hz
Potrošnja:	1 W
Kapacitet opterećenja:	6 A (1380 W, $\cos \varphi = 1$)
Vreme otvaranja i zatvaranja:	90 s
Električna blokada:	x*
Dimenzije (Š x V x D):	48 x 36.3 x 24 mm

* Električna blokada: sa relejom za kontrolu roletni, električna blokada (zaštita od dve simultane naredbe) je garantovana kombinacijom releja za kontrolu roletni sa venecijanskim duplim tasterom za kontrolu roletni sa više položaja (Prep. 21283 / 45283 S).

• Šema povezivanja

Centralna instalacija roletni – sa relejom za kontrolu roletni (Prep. 81511)

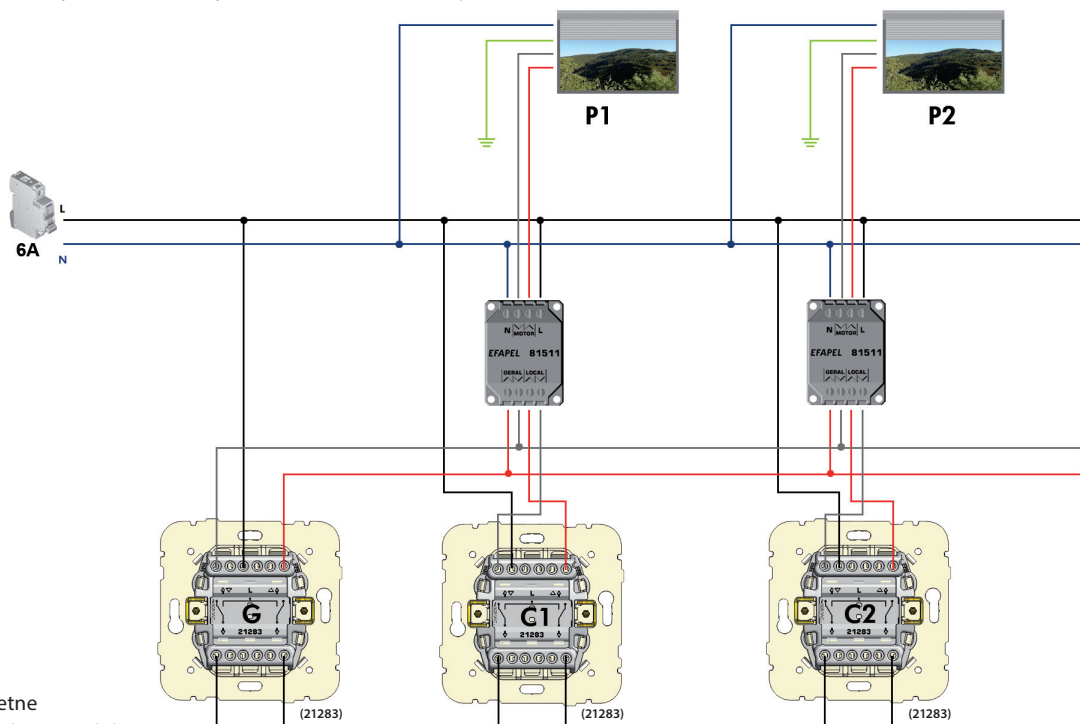

P1, P2 – roletne

G (21283) - glavni modul

C1, C2. (21283) - lokalni modul

Napomena: Zaštita od dve simultane naredbe podizanja i spuštanja roletni aktivirane na istom ili na različitim uređajima, garantovana kombinacijom mehanizma (Prep. 21283 / 45283 S) i releja (Prep. 81511). Zbog ovoga, ovaj relej radi samo sa pomenutim mehanizmom.

• FUNKCIJE (ŠIFRA ARTIKLA 81511)

Terminali

- ▼ Izlazi za motore - Dole
- ▲ Izlazi za motore - Gore
- L Faza
- N Nula
- ▼ Signalni ulaz za centralnu kontrolu - Dole
- ▲ Signalni ulaz za centralnu kontrolu - Gore
- ▼ Signalni ulaz za centralnu kontrolu -Dole
- ▲ Signalni ulaz za centralnu kontrolu -Gore

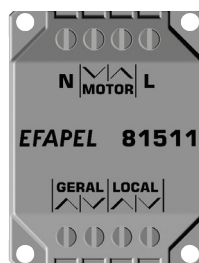

Dimer



MEC 21 mehanizmi:

Obrada - LOGUS[®] | **sirius70** | APOLO 5000.

Omogućava podešavanje svetlosnog fluksa jedne ili više izvora svetlosti.

• **Funkcija**

- Podešavanje jačine svetlosti okretanjem potenciometra.
- Taster za ON / OFF status.

• **Maksimalno preporučeno opterećenje:**

230V~ 50 Hz	Tip	Osigurač	Min.									
				R	R	RL	RC	RC	RC	RC	RC	RC
				Max.	Max.	Max.	Max.	Max.	Max.	Max.	Max.	Max.
Prep. 21210	-	F0.8A/250V~	-	-	-	-	-	-	-	-	40 mA	-
Prep. 21211		T2A/250V~	20 W/VA	500 W	500 W	500 VA	-	-	-	-	-	-
Prep. 21212		-	5 W/VA	320 W	320 W	-	320 VA	-	-	-	-	-
Prep. 21213		-	20 W/VA	550 W	550 W	-	550 VA	-	-	-	-	-
Prep. 21214		T1A/250V~	7 W/VA 3 W (LED)	110 W	110 W	110 VA	-	110 W	35 W	-	-	-
Prep. 21215		-	15 W/VA 3 W (LED)	150 W	150 W	-	150 VA	150 W	50 W	-	-	-
Prep. 21216		T2A/250V ~	20 W/VA 3 W (LED)	250 W	250 W	250 VA	-	250 W	85 W	-	-	-
Prep. 21217		-	15 W/VA 5 W (LED)	450 W	450 W	-	450 VA	450 W	150 W	-	-	-
Prep. 21219		F2.5A/250V~	20 W/VA	600 W	600 W	-	-	-	-	-	-	600 VA

USB punjač

Vijčani priključak utičnice za zvučnik



MEC 21 serija

USB utičnica - 2100 mA – omogućava punjenje prenosivih uređaja preko USB utičnice (mobilni telefon, tablet, prenosiva baterija za punjenje, MP3, MP4, itd.)

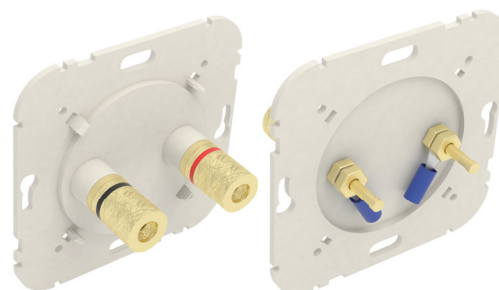

Tehnički parametri

21384

Napon / Frekvencija:	100~240 V / AC 50~60 Hz
Izlazni napon:	5 V
Maksimalna izlazna snaga:	2.4 A
Efikasnost:	80 %
Potrošnja snage u stanju pripravnosti:	< 0.1 W
Izlaz:	2x USB A tip

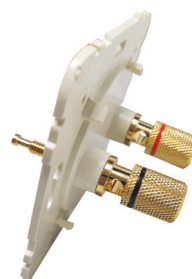

Šifra artikla **21220** (zamena 21221) Gola žica se može uvući u vijčani priključak ili se može koristiti standardni banana priključak.

Multimedija | Radio, televizijske i satelitske utičnice

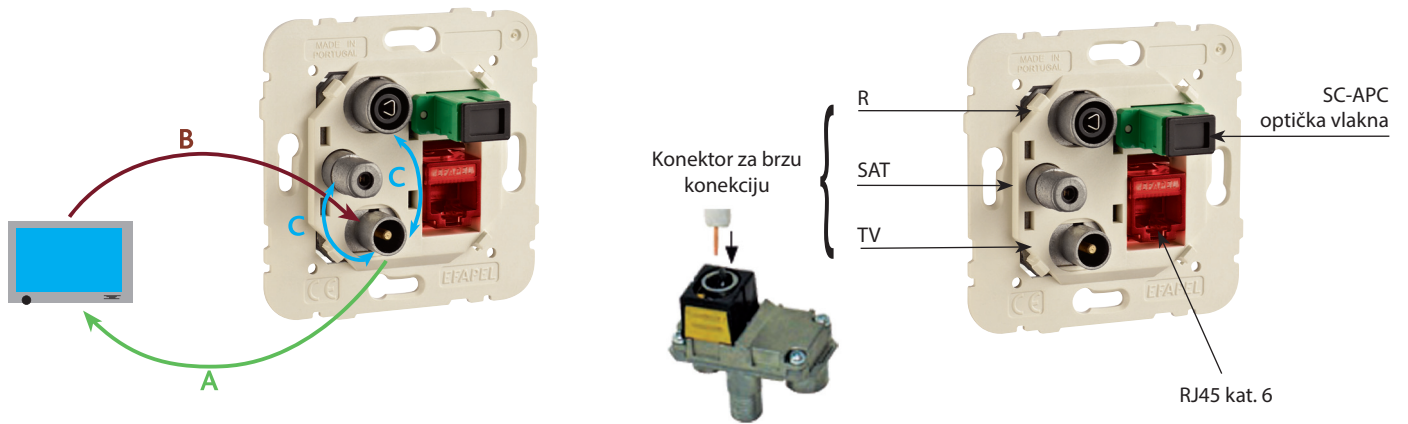

- A** Gubici od izvora
- B** Povratni gubici
- C** Izolacija između izlaza

Tip utičnice:

Tipologija		Šifra artikla	RADIO	TV	SAT	FO SC-APC	RJ45 Cat. 6
ZVEZDASTA KONEKCIJA	<p>Zvezdas. konek. Zvezdas. konek.</p>	Multimedija 21545					
		Multimedija 21544				-	
		Multimedija 21546				-	
		Multimedija 21535			-		
		Multimedija 21534			-	-	
		R - TV - SAT 21543				-	-
		R - TV 21533			-	-	-
SERIJSKA KONEKCIJA	<p>SKRETNICE TERMINAL</p>	R - TV - SAT 21555				-	-
		R - TV 21554			-	-	-
	<p>SKRETNICE TERMINAL</p>	R - TV - SAT 21565				-	-
		R - TV 21564			-	-	-

Multimedija | Radio, televizijske i satelitske utičnice

R - TV - SAT utičnice (Impedansa od 75 Ω)

DUŽINI	Izlazi		Gubici od izvora (dB)										Ulazni gubici dB	Izolacija između izlaza dB	Gubici u povratk. dB	DC Strujni prolaz mA (DC)	
	Šifra artikla	Konektor/ Izlazi	POVRAĆAJ	BI	Sub Band	FM	S. Low	BIII /DAB	S. High Hyper	UHF	SAT						
4-47 MHz			47-68 MHz	68-80 MHz	84-108 MHz	112-174 MHz	174-230 MHz	230-446 MHz	470-862 MHz	950-2150 MHz	2150-2400 MHz						
STAR 21543 21544 21545 21546 45543 S	IEC MALE	TV	<1	<1	<1	<1	<1	<1	<1	<1	<1	--	--	--	>20	>18	--
	IEC FEMALE	R	<20	<20	<20	<20	<20	<20	<20	<20	<20	--	--				--
	F FEMALE	SAT	--	--	--	--	--	--	--	--	<3	<3			(SAT-IN) 500mA		
TERMINAL 21555 45555 S	IEC MUŠKI	TV	5 ^{±1}	5 ^{±1}	5 ^{±1}	5 ^{±1}	5 ^{±1}	5 ^{±1}	5 ^{±1}	5 ^{±1}	--	--	--	>12	>18	--	
	IEC ŽENSKI	R	<20	<20	<20	<20	<20	<20	<20	<20	--	--				--	
	F ŽENSKU	SAT	--	--	--	--	--	--	--	--	5 ^{±1}	5 ^{±1}			(SAT-IN) 500mA		
SKRETNICA 21565 45565 S	IEC MUŠKI	TV	9 ^{±1}	9 ^{±1}	9 ^{±1}	9 ^{±1}	9 ^{±1}	9 ^{±1}	9 ^{±1}	9 ^{±1}	--	--	<3	>12	>18	--	
	IEC ŽENSKI	R	18 ^{±1}	18 ^{±1}	18 ^{±1}	18 ^{±1}	18 ^{±1}	18 ^{±1}	18 ^{±1}	18 ^{±1}	--	--				--	
	F ŽENSKI	SAT	--	--	--	--	--	--	--	--	9 ^{±1}	9 ^{±1}			(SAT-IN) 500mA		

R - TV utičnice (Impedansa od 75 Ω)

IZJEDNAČEN	Izlazi		Gubici od izvora (dB)										Ulazni gubici dB	Izolacija između izlaza dB	Gubici u povra. dB
	Šifra artikla	Konektor/ Izlazi	POVRAĆAJ	BI	Sub Band	FM	S. Low	BIII /DAB	S. High Hyper	UHF	SAT				
4-47 MHz			47-68 MHz	68-80 MHz	84-108 MHz	112-174 MHz	174-230 MHz	230-446 MHz	470-862 MHz	950-2150 MHz	2150-2400 MHz				
HVĚZDA 21533 21534 21535 45533 S	IEC MUŠKI	TV	<1	<1	<1	--	<1	<1	<1	<1	--	--	--	>20	--
	IEC ŽENSKI	R	--	--	--	2 ^{±0.3}	--	--	--	--	--	--			
TERMINAL 21554 45554 S	IEC MUŠKI	TV	5 ^{±1}	5 ^{±1}	5 ^{±1}	--	5 ^{±1}	5 ^{±1}	5 ^{±1}	5 ^{±1}	--	--	--	>20	>18
	IEC ŽENSKI	R	--	--	--	6 ^{±1}	--	--	--	--	--	--			
SKRETNICA 21564 45564 S	IEC MUŠKI	TV	9 ^{±1}	9 ^{±1}	9 ^{±1}	--	9 ^{±1}	9 ^{±1}	9 ^{±1}	9 ^{±1}	--	--	1 ^{±0.5}	>20	>18
	IEC ŽENSKI	R	--	--	--	9 ^{±1}	--	--	--	--	--	--			

VODOOTPORNA 48

serija

EFAPEL sa **Vodootpornom serijom 48** je pravi izbor za "bilo koji teren" kada se instalacija nalazi u vlažnom ili okruženju punom prašine.

Zahvaljujući IP65 zaštiti i korišćenju termoplastike sa visokom otpornošću na loše vremenske uslove, **Waterproof 48** serija predstavlja najbolje rešenje za instalacije u industriji, garažama i baštama.

Proizvodi se u tradicionalno sivoj boji – RAL 7035 – i u beloj – RAL 9003, što su boje koje se koriste u EFAPEL tehničkim kablovskim kanalima.

Serija **Waterproof 48** ima 34 funkcije; mogu se montirati u jednostruke ili duple baze, u vertikalne ili horizontalne pozicije.

IP65

IK07

16A

Kontrolni uređaji

	Šifra artikla	Boja	Kutija (Un)
 Jednopolni prekidač 16 AX - 250 V	48011 C	CZ BR	10
 Jednopolni prekidač sa LED indikacijom 16 AX - 250 V	48012 C	CZ BR	10
 Jednopolni prekidač sa nezavisnom indikacijom 16 AX - 250 V	48013 C	CZ BR	10
 Dvostruki jednopolni prekidač IP65, IK07 16 AX - 250 V	48061 C	CZ BR	10
 Dvopolni prekidač IP65, IK07 16 AX - 250 V	48021 C	CZ BR	10
 Dvopolni prekidač sa nezavisnom indikacijom 16 AX - 250 V	48023 C	CZ BR	10
 Prekidač sa tri položaja IP65, IK07 16 AX - 250 V	48051 C	CZ BR	10
 Prekidač sa tri položaja sa LED indikacijom IP65, IK07 16 AX - 250 V	48052 C	CZ BR	10
 Dvosmerni prekidač IP65, IK07 16 AX - 250 V	48071 C	CZ BR	10
 Dvosmerni prekidač sa LED indikacijom IP65, IK07 16 AX - 250 V	48072 C	CZ BR	10
 Dvosmerni prekidač sa nezavisnom indikacijom IP65, IK07 16 AX - 250 V	48073 C	CZ BR	10
 Dvostruki dvosmerni prekidač IP65, IK07 16 AX - 250 V	48101 C	CZ BR	10

Kontrolni uređaji

		Šifra artikla	Boja	Kutija (Un)
	Taster preklopnik IP65, IK07 16 A - 250 V	48151 C	CZ BR	10
	Taster preklopnik sa LED indikacijom - 250 V IP65, IK07 16 A - 250 V	48152 C	CZ BR	10
	Taster preklopnik sa LED indikacijom - 12 V IP65, IK07 6 A - 12 V	48162 C	CZ BR	10
	Venecijanski dupli taster IP65, IK07 16 A - 250 V	48281 C	CZ BR	10
	Venecijanski dupli taster za kontrolu roletni sa više položaja IP65, IK07 16 A - 250 V	48283 C	CZ BR	10
	Venecijanski prekidač IP65, IK07 16 A - 250 V	48290 C	CZ BR	10

Energetske utičnice

		Šifra artikla	Boja	Kutija (Un)
	Sigurnosna utičnica sa uzemljenjem (Francuski tip) IP65, IK07 16 A - 250 V	48112 C	CZ BR	10
	Sigurnosna monofazna utičnica IP65, IK07 16 A - 250 V	48122 C	CZ BR	10
	Sigurnosna utičnica sa uzemljenjem (Šuko tip) IP65, IK07 16 A - 250 V	48131 C	CZ BR	10
	Sigurnosna utičnica sa uzemljenjem (Šuko tip) IP65, IK07 16 A - 250 V	48132 C	CZ BR	10

Dimenzije (mm)

INSTRUMENT/UTIČNICA

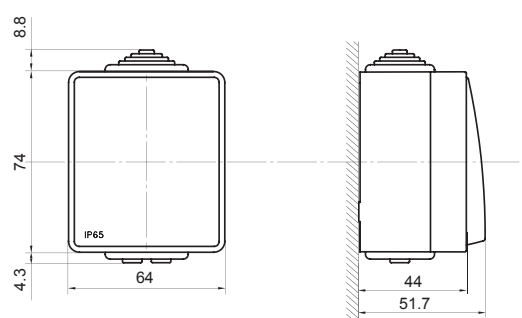
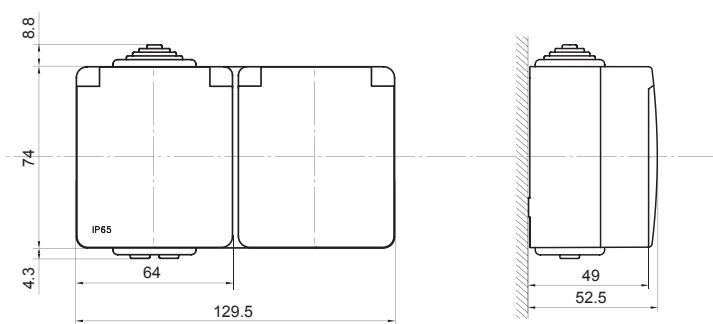
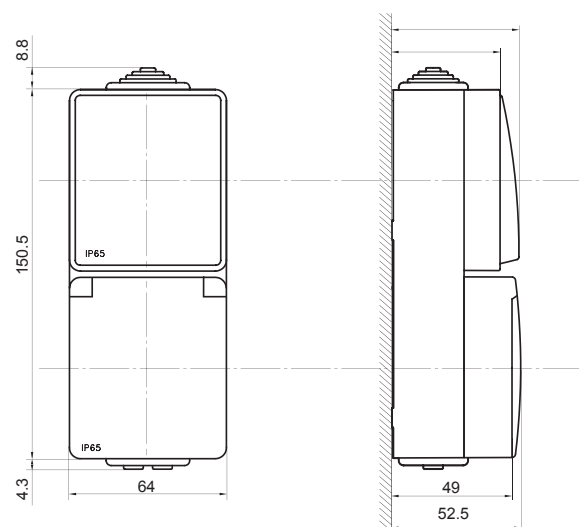
KOMBINOVANI PREKIDAČ/UTIČNICA
horizontalniKOMBINOVANI PREKIDAČ/ UTIČNICA
vertikalni

LARA... audio plejer i prekidači

Radio / Muzika / Audio interfon/ Video interfon / Audio zona



LARA Radio

- LARA radio je muzički i internet radio plejer – veličine prekidača, u LOGUS⁹⁰ dizajnu (metal, drvo,...).
- LARA se koristi u kuhinjama, kupatilima, čekaonicama, kancelarijama, recepcijama, predvorjima, operacionim salama ili velnes centrima.
- LARA radio može reprodukovati muziku i može čuvati i do 40 različitih radio stanica, kada je uređaj povezan na internet. Može se konektovati na hiljade stanica širom sveta koje daju dobar internet signal.
- LARA radio može reprodukovati sadržaj sa eksternog muzičkog izvora, na primer, iPhone-a, smartfona, ili MP3 plejera. Ovi uređaji se priključuju preko 3.5 mm stereo audio ulaza na dnu prednje strane panela.
- LARA radio takođe može reprodukovati audio fajlove sa centralne memorije gde je Logitech Media Server instaliran. Kada se koristi NAS, LARA NAS aplikacija je moguća.
- Kontrola se vrši dodiranjem na panel sa prednje strane ili IC daljinskim upravljačem (koji je uključen u paket proizvoda).
- LARA radio je opremljen sa 1.5" OLED displejom u boji (osnovne muzičke informacije o reprodukciji, meni za podešavanje orijentacije, itd.).
- LARA radio ima ugrađeno 2x10W pojačalo, što olakšava instalaciju uređaja na mestima gde je snaga bitna.
- LARA radio se napaja preko PoE porta sa maksimalnom voltažom od 27 V DC / 1000 mA. Prednost je jedan kabl (UTP) za napajanje i komunikaciju.

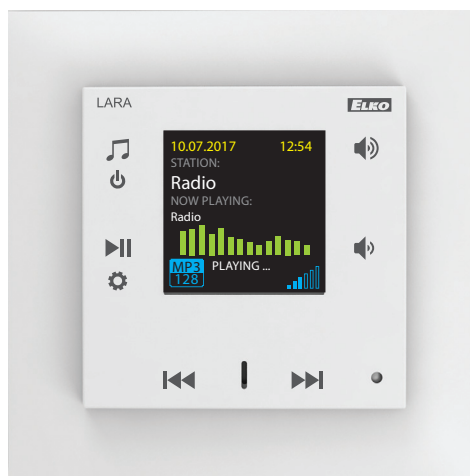

Audio/Video interfon

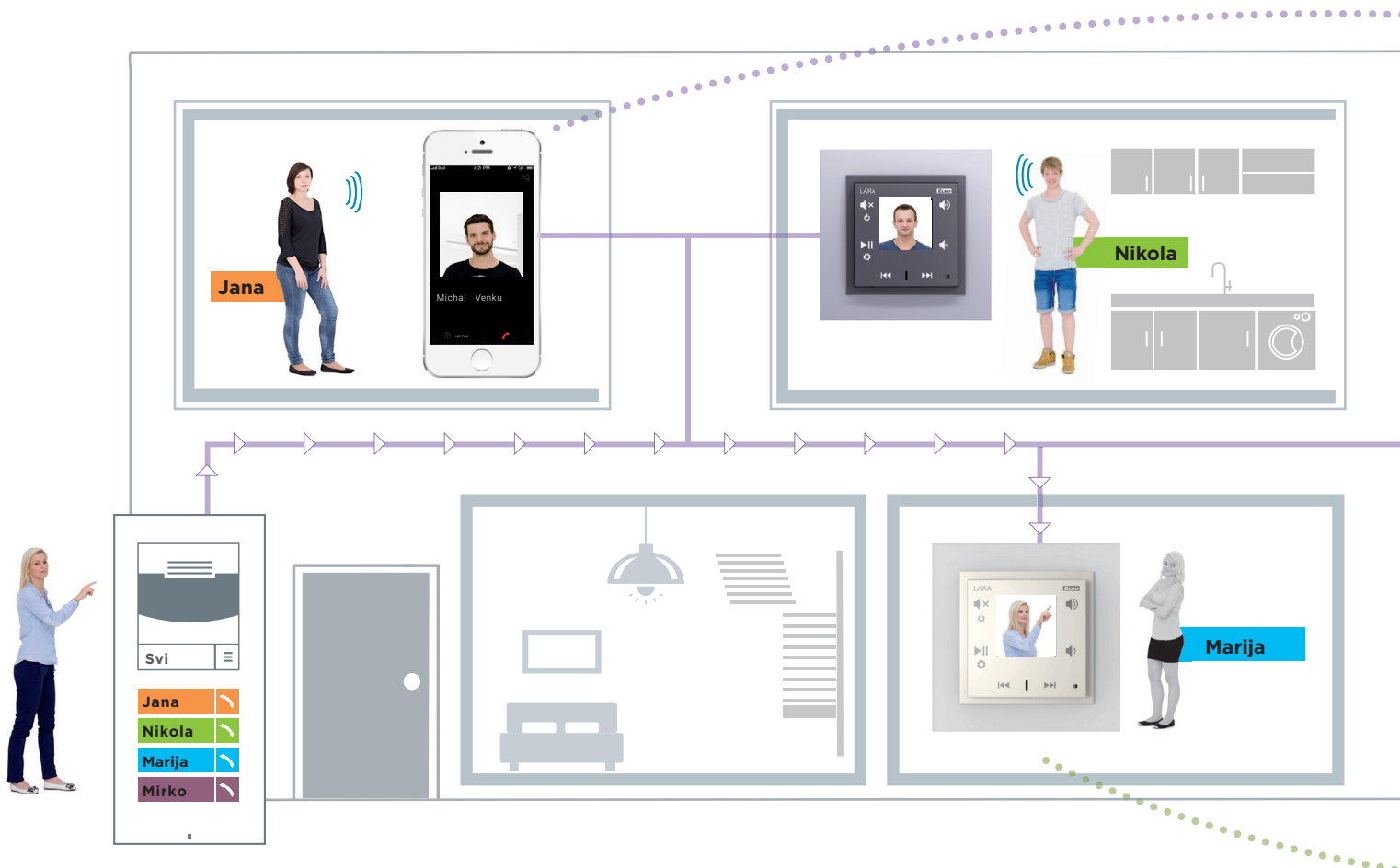

LARA vam dozvoljava da komunicirate sa jednog kraja na drugi kraj kuće (Interfon), kao i od vrata do vrata sa telefonom na vratima (Video interfon).

Do 30 uređaja (LARA, telefon, tablet ...) se može konektovati na sistem. LARA može da komunicira sa vama i izvan kuće – sve što vam treba je internet konekcija.

LARA Interfon

- Ne samo da je LARA vaš radio i muzički plejer, već je takođe i AUDIO ili VIDEO INTERFON, ili AUDIO ZONA.
- LARA interfon je pogodan za instalaciju u poslovne kao i komercijalne objekte.
- LARA INTERFON dozvoljava komunikaciju između ljudi u kući, do 8 LARA uređaja može biti međusobno povezano.
- U slučaju 2N IP instalacije (koja ima integrisan Asterisk disk), Interfon se može koristiti ne samo među LARA uređajima već i među smart telefonima (sa iHC-MA, iHC-MI instaliranim).
- LARA VIDEO INTERFON dozvoljava komunikaciju 2N ili ALPHATECH TECHNOLOGIES (IP BOLD) IP putem koje LARA uređaj šalje sliku i zvuk. Ukoliko niste kod kuće, poziv se automatski preusmerava na smart telefon.
- Možete povezati 6 LARA uređaja + 2 IP telefona (ili ih kombinovati do 8 naloga na različite načine). Ukoliko se poveže "Mrežni server," možete koristiti do 30 LARA uređaja (kombinovano sa IP-zvučnicima) u instalaciji, koji je specijalno pogodan za veće instalacije (zgrade, apartmane).
- AUDIO ZONA, koja vam omogućava da reprodukujete muziku u bilo kom delu vaše kuće.
- LARA interfon takođe reprodukuje audio fajlove iz centralnog skladišta podataka u kom je Logitech Media Server instaliran. Ova osobina LARA se može koristiti u sklopu obimnog iNELS sistema ili kao u potpunosti nezavisan uređaj kućne automatike. Kada se koristi u sklopu iNELS sistema, kontrola je deo glavne iHC aplikacije. Kada se koristi NAS, LARA NAS aplikacija je dostupna za korišćenje.

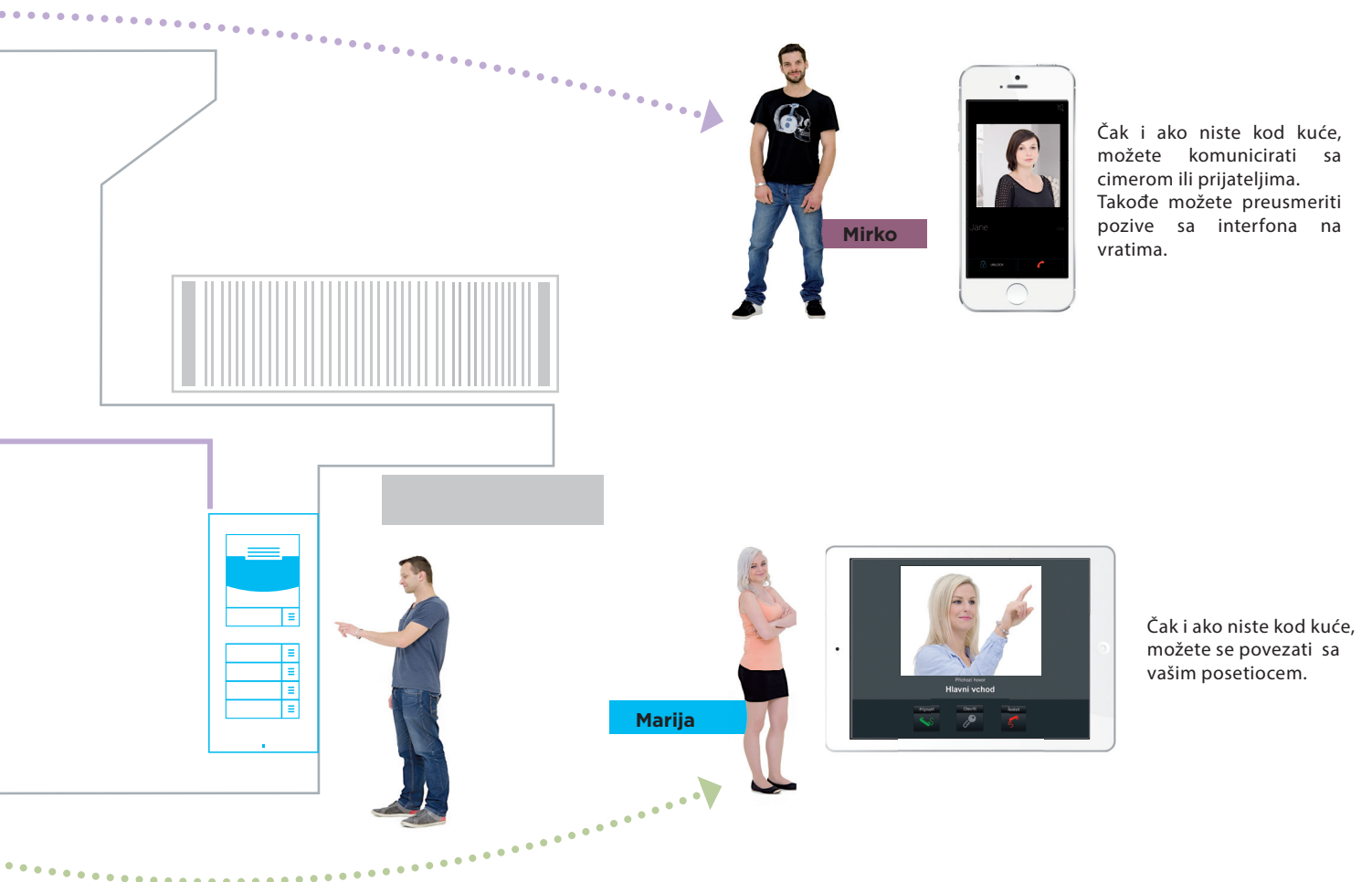
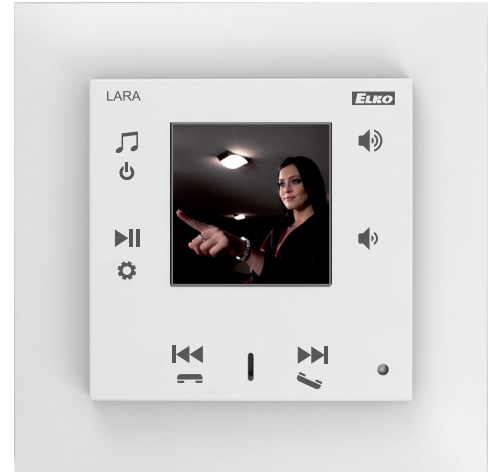

Instalacija

Ugradna montaža

LARA uređaj može biti ugrađen u instalacione kutije (zajedno sa prekidačem), u jednom od pet dizajna okvira. Ova instalacija se preporučuje na mestima gde postoji barem jedna instalaciona kutija ili na mestima sa šupljim zidovima.

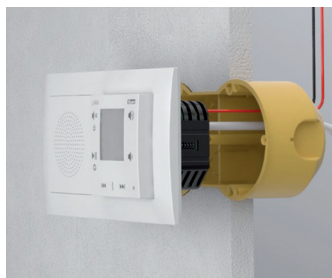

Nadgradna montaža

Nadgradna montaža omogućava ugradnju LARA uređaja na mestima gde je nemoguće primeniti strukturne modifikacije. Kutija je dizajnirana za jedan okvir samo sa selekcijom instalacije eksternog zvučnika montiranog na zid ili plafon.



Napajanje

Napajanje PoE + Wi-Fi u kutiji

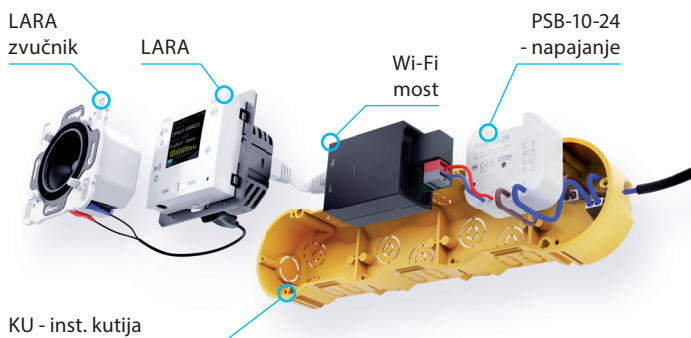

Wi-Fi most sa PoE napajanjem u instalacionoj kutiji.
Napajanje od 230 V.
Šifra artikla: 5224

Napajanje PoE u kutiju

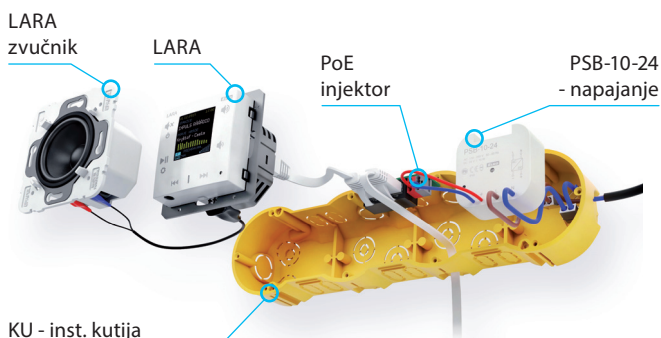

PoE konektor sa napajanjem namenjenim za instalacione kutije.
Napajanje od 230 V.
Šifra artikla: 6605

PoE napajanje



Napajanje sa utičnicom za 230 V adapter.
Šifra artikla: 5225

Napajanje PoE + Wi-Fi

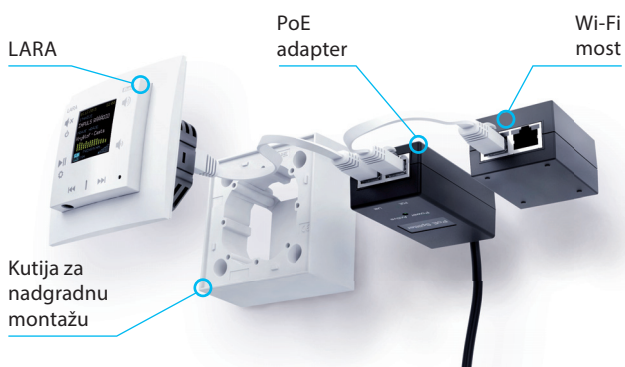

Wi-Fi most sa PoE adapterom za 230 V utičnicu.
Šifra artikla: 5227

Zvučnici

Ugradna montaža



dimenzije (mm): 0 52
snaga: 10 W
impedansa: 32 Ω
više dostupnih boja

Zidna montaža



dimenzije (H x W x D):
274 x 185 x 37 mm
snaga: 15 W
impedansa: 8 Ω, 16 Ω, 32 Ω
boja: bela

Na spuštenu plafon



dimenzije (mm): 0 180
snaga: 30 W
impedansa: 8 Ω, 16 Ω, 32 Ω
boja: bela

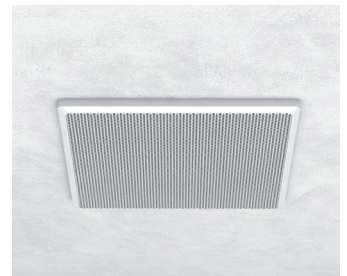

dimenzije (H x W x D):
220 x 220 x 93 mm
snaga: 60 W
impedansa: 8 Ω, 16 Ω, 32 Ω
boja: bela

Zvučnik za vrata Kompatibilni zvučnik za vrata – Video interfon



Proizvođač: 2N
Tip: Verso

Dodaci

AUX KABL LARA
(LARA ČINČ KABL)

Koristi se za konekciju LARA ekst. pojačalo redukcija 4pin od LARA LINE OUT na 2x CINCH utikača za pojačalo, dužina 2x20 cm.

5208



LARA POE ADAPTER NAPAJANJA

PoE napajanje za jedan LARA uređaj.

6191



LARA KABL ZA ZVUČNIK

Patch kabl LARA - zvučnik.

5209

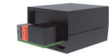

WIFI MOST

Koristi se za LARA bežičnu konekciju preko WiFi mreže.

5210



AUX KABL LARA (LARA AUDIO KABL)

Koristi se za konekciju LARA-e sa eksternim muzičkim izvorom (smart telefonom, mp3 plejerom). Dužina 20cm sa 2x stereo konektorom 3.5mm.

6704



NAPAJANJE (PSB-10-24)

Menja standardno napajanje sa fiksnim izlaznim naponom, namenjen za ugradnju u instalacione kutije (npr. KU-68). PSB-10-24 – stabilizovano napajanje 24V/10 W.

4378



POE SWITCH

Omogućava LAN konekciju i PoE napajanje za 5 x LARA. Napajanje od AC 230 V.

6605



NAS EKSTERNO SKLADIŠTE

NAS server sa memorijskim protorom sa funkcijom hostinga, deljenja i sigurnosti podataka.

7212

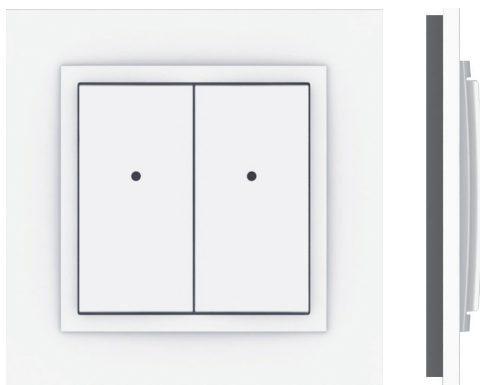

- Koristi se za kontrolu prekidača ili dimera (svetla, kapije, garažna vrata, roletne, itd.).
- RFWB-20/G: dva tastera omogućavaju kontrolu dve zasebne jedinice.
- RFWB-40/G: četiri tastera omogućavaju kontrolu četiri zasebne jedinice.
- Ravan dizajn sa ravnom površinom olakšava ugradnju na bilo koji površinu (fiksiranje sa vijcima u instalacionoj kutiji).
- Kada se taster pritisne, šalje se signal (ON/OFF, dimovanje, vremenski prekidač OFF / ON, roletne gore/dole).
- Slanje signala se indicira sa crvenom LED sijalicom.
- Mogu biti u LOGUS⁹⁰ dizajnu (plastični, stakleni, drveni, metalni, kameni).
- Opcija podešavanja svetlosnih scenarija, gde jednim pritiskom, možete kontrolisati iNELS RF Control jedinicu.
- Baterije (3 V / CR2032 – uključene uz porudžbinu) sa vekom baterije oko 5 u zavisnosti od korišćenja.
- Domet do 200 m (na otvorenom), ukoliko signal oslabi između jedinice i kontrolera, koristi se repetitor signala RFRP-20 ili protokolna komponenta RFIO2 koja podržava ovaj uređaj.
- Frekvencija komunikacije sa bidirekcionim protokolom iNELS RF kontrole.

Opis uređaja

RFWB-20/G

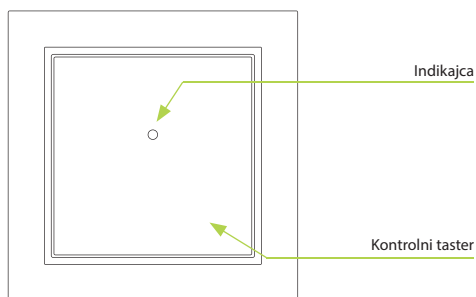

RFWB-40/G

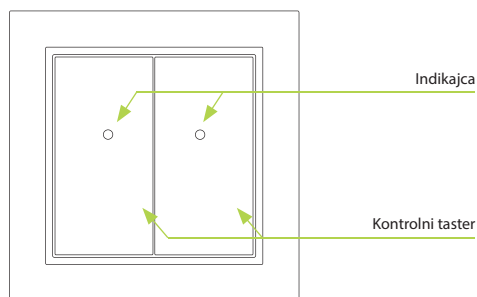

Primer postavljanja

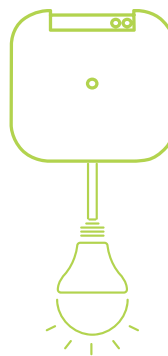
RFSA-61B
RFSC-61

LOGUS⁹⁰

Mi vam donosimo prekidače, utičnice i dodatke u standardnom, plastičnom ili metalnom dizajnu, ali ćete najviše biti impresionirani očaravajućim luksuznim dizajnom i prirodnim okvirima: pravo drvo, metal, granit kaljenog stakla - kristala.

Na zidu

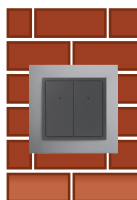

Na drvetu

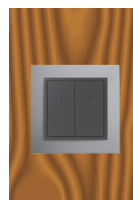

Na staklu

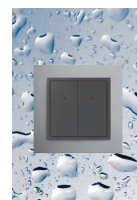

Plastika

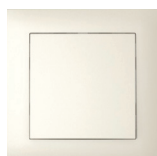

Metalik plastika



Boja plastike



Boja plastike



Metal



Drvo



Kamen



Kristal



Ravan dizajn- dubina uređaja je samo 20 mm!

- Bežični kontrole u LOGUS⁹⁰ dizajnu meri sobnu temperaturu unutrašnjim senzorom, i na osnovu zadate temperature, šalje komandu za grejanje / hlađenje.
- Mogućnost podešavanja dnevno/sedmično automatskim upravljanjem.
- Temperaturni kontroler se može koristiti na dva načina:
- Za kontrolu dodatnog izvora grejanja (grejač, uljani radiator, grejna ploča) sa multifunkcionalnim prekidačima RFSA-6x, RFUS-61 ili RFSC-61.
- Za kontrolu grejanja, kada unutrašnji senzor očita sobnu temperaturu, i na osnovu njene vrednosti, kontroliše grejanje. Jedinca RFSTI-11B, koja nadgleda kritičnu vrednost eksternog senzora.
- Manuelna kontrola uređaja uz pomoć tastera na uređaju.
- Opseg merenja temperature 0-55 °C.
- LCD displej sa pozadinskim osvetljenjem pokazuje trenutnu i podešenu temperaturu, status (ON/OFF), status baterije, dan u sedmici, vreme, itd.
- Baterija (1.5 V / 2x AAA – uključena u narudžbinu) sa životnim vekom 1 godine u zavisnosti od korišćenja.
- Ravna pozadina uređaja omogućava postavljanje bilo gde u sobi gde želite da merite temperaturu.
- Domet do 100 m (na otvorenom), ukoliko je signal slab između kontrolera i jedinice, koristiti repetitor signala RFRP-20 ili komponentu RFIO2 koja podržava ovu aplikaciju.
- Frekvencija komunikacije omogućava dvosmernu komunikaciju putem iNELS RF protokola.
- Kombinacije boja za kontrolnu jedinicu dostupne su u LOGUS⁹⁰ dizajnu okvira(plastika, staklo, drvo, metal, kamen).

Opis uređaja

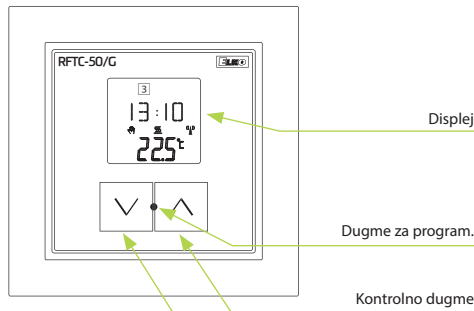

Opis displeja

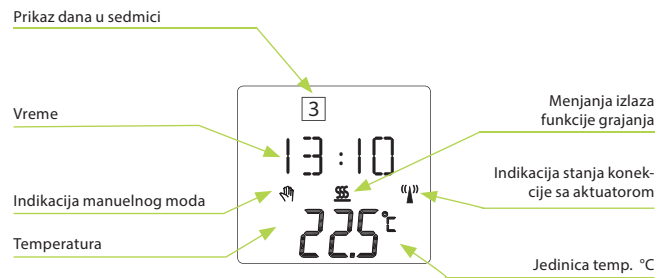

Primer konekcije



RFSA-61B
RFSC-61
RFSTI-11B

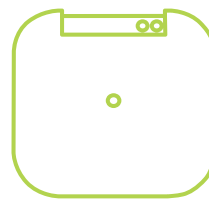

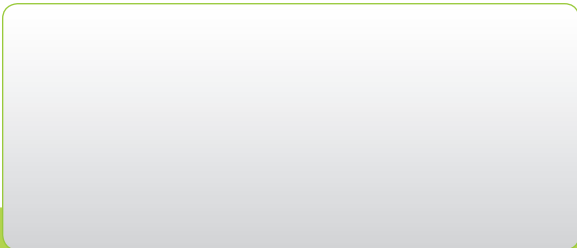
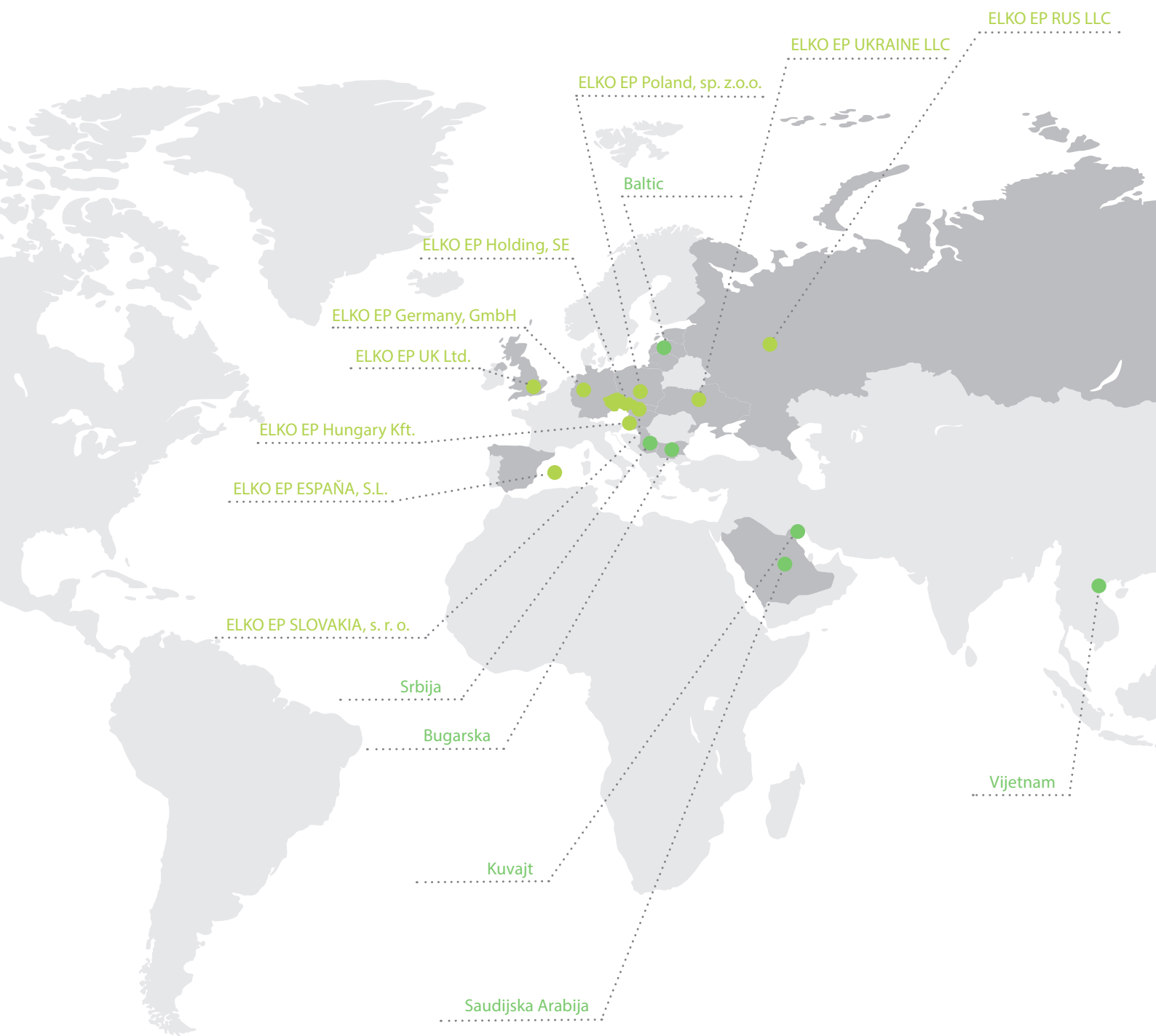

U-ENERGISTER, d.o.o. | Norveških interniraca 1v | 31000 Užice | Republika Srbija
Telefon: +381 65 382 15 29 | office@elkoep.rs | elko@elkoep.cz | www.elkoep.rs

Vydáno: 02/2021 | Změna parametrů vyhrazena | © Copyright ELKO EP, s.r.o. | I. vydání